

Lebensräume planen | Ideen leben



die küche  
mit mehr  
geschmack



wohnen

[www.moebelhaider.com](http://www.moebelhaider.com)

**systemat**

Beeindruckend stilsicher



# Editorial

Stilbewusstsein in der Küche

Die Produktlinie systemat vereint Funktionalität mit Ästhetik. Klare Linien, zeitlose Designs und edle Materialien prägen die moderne Küche innen wie außen. Nachhaltigkeit spielt eine zentrale Rolle, natürliche Farben und energieoptimierte Elektrogeräte sind Must-haves. Eine Vielzahl an Neuheiten erwartet Sie: von integrierter Auszugsbeleuchtung über 61 cm Standardtiefe bis hin zur schmalsten Metallzarge beim SLD-Auszugssystem. Verwandeln Sie Ihre Küche in den Mittelpunkt Ihres Zuhauses!

De systemat-productlijn combineert functionaliteit met esthetiek. Strakke lijnen, tijdloze ontwerpen en fijne materialen kenmerken de moderne keuken van binnen en van buiten. Duurzaamheid speelt een centrale rol, natuurlijke kleuren en energiegeoptimaliseerde elektrische apparaten zijn must-haves. Er staan u een heleboel nieuwe functies te wachten: van geïntegreerde korfverlichting tot 61 cm standaarddiepte tot het smalste metalen frame in het SLD-systeem. Maak uw keuken tot het middelpunt van uw huis!

La gamme de produits systemat allie fonctionnalité et esthétique. Des lignes épurées, des designs intemporels et des matériaux nobles caractérisent l'intérieur et l'extérieur des cuisines modernes. La durabilité joue un rôle central, les couleurs naturelles et les appareils électriques optimisés en énergie sont incontournables. Une multitude de nouveautés vous attendent : de l'éclairage intégré des coulissants au châssis très étroit du système de tiroir SLD en passant par la profondeur standard de 61 cm. Faites de votre cuisine le coeur de votre maison !

Linia produktu systemat łączy funkcjonalność z estetyką. Klarowne linie, ponadczasowe wzornictwo i szlachetne materiały charakteryzują tę nowoczesnie zaprojektowaną kuchnię zarówno od strony wewnętrznej jak i zewnętrznej. Kluczową rolę odgrywa zrównoważony rozwój, a kolorystyka w barwach natury i zoptymalizowane energetycznie akcesoria elektryczne są obowiązującymi must-haves. Czeka na Państwa wiele nowych funkcji: od zintegrowanego oświetlenia szuflad głębokich, poprzez standardową głębokość 61 cm po najcieńszą metalową szuflkadę systemu SLD. Przekształćcie Państwo swoją kuchnię w centrum Waszego domu!





# Zeitlose Werte neu interpretiert

Moderne Designs mit traditionellen Elementen

Viele Menschen schätzen die Balance zwischen Moderne und Tradition. Bewusste Nachhaltigkeit, beste Handwerkskunst und eine Rückbesinnung auf familiäre und gesellschaftliche Traditionen gehören zum Leben. Bevorzugen Sie eine harmonische Mischung aus klassischen Elementen und modernen Akzenten, die Beständigkeit wie auch Fortschritt symbolisieren? Gerne nehmen wir Sie mit auf die Reise und zeigen Ihnen, wie wir Küche als authentisches Wohnerlebnis interpretieren.

Veel mensen waarderen de balans tussen moderniteit en traditie. Bewuste duurzaamheid, het beste vakmanschap en een terugkeer naar familie- en sociale tradities horen bij het leven. Geeft u de voorkeur aan een harmonieuze mix van klassieke elementen en moderne accenten die zowel consistentie als vooruitgang symboliseren? Wij nemen u graag mee op reis en laten u zien hoe wij de keuken interpreteren als een authentieke woonervaring.

De nombreuses personnes apprécient l'équilibre entre modernité et tradition. La durabilité consciente, le meilleur de l'artisanat et un retour aux traditions familiales et sociales font partie de la vie. Vous préférez un mélange harmonieux d'éléments classiques et d'accents modernes qui symbolisent à la fois la stabilité et le progrès ? Nous nous ferons un plaisir de vous emmener en voyage et de vous montrer comment nous interprétons la cuisine comme une expérience de vie authentique.

Wiele osób docenia równowagę między nowoczesnością a tradycją. Świadomy zrównoważony rozwój, najlepsza sztuka rzemieślnicza i powrót do tradycji rodzinnych i społecznych to elementy naszego życia. Czyż nie preferują Państwo harmonijnego połączenia klasycznych elementów i nowoczesnych akcentów, które symbolizują zarówno trwałość jak i postęp? Z przyjemnością zabierzemy Państwa w podróż po naszych projektach i pokażemy, w jaki sposób interpretujemy kuchnię jako autentyczne doświadczenie życiowe.









# Neu gedacht, neu gemacht

Eiche-elegant und Eiche-schwarz

Eine besondere Küche, die traditionelle Handwerkskunst mit modernem Design auf faszinierende Weise verbindet. Das Wiener Geflecht verleiht den Fronten einen nostalgischen Touch, während die klare Linienführung und die matt beleuchteten Kehlleisten für zeitgemäße Eleganz stehen. Erinnert an vergangene Zeiten: Die integrierte Durchreiche gibt freien Blick in die Natur. Ein Meisterwerk stilvoller Küchenarchitektur. Besonderes Merkmal auch hier: der 61 cm tiefe Korpus bietet viel Platz im Auszug.

Een bijzondere keuken die traditioneel vakmanschap op fascinerende wijze combineert met modern design. Het Weense vlechtwerk geeft de fronten een nostalgisch tintje, terwijl de strakke lijnen en mat verlichte keel-lijsten staan voor hedendaagse elegantie. Doet denken aan vervlogen tijden: het geïntegreerde luik biedt een vrij uitzicht op de natuur. Een meesterwerk van stijlvolle keukenarchitectuur. Nog een bijzonderheid: de 61 cm diepe korpus biedt veel ruimte in de korven.

Une cuisine originale qui allie de manière fascinante l'artisanat traditionnel et le design moderne. Le tissage viennois confère aux façades une touche nostalgique, tandis que les lignes épurées et les gorges éclairées mates sont synonymes d'élégance contemporaine. Évoque le passé : le passe-plat intégré offre une vue dégagée sur la nature. Un chef-d'œuvre d'architecture de cuisine élégante. Caractéristique particulière ici aussi : le caisson de 61 cm de profondeur offre un vaste espace dans le coulissant.

Wyjątkowa kuchnia, która w fascynujący sposób łączy tradycyjną sztukę rzemieślniczą z nowoczesnym wzornictwem. Wiedeńska plecionka nadaje frontom nostalgiczny touch, a klarowne linie i matowo podświetlane listwy podchwytywowe to elementy współczesnej elegancji. Nawiązanie do czasów minionych: Wkomponowane okno zapewnia niezakłócony widok na naturę. Arcydzieło stylowej architektury kuchennej. Kolejna cecha szczególna: korpus o głębokości 61 cm oferuje dużo miejsca w szufladach głębokich.



## AV 6085-GL

Eiche-elegant | Eiche-schwarz  
Eiken elegant | Eiken-zwart  
Chêne élégant | Chêne noir



Wiener Geflecht: bewährter Stil, frischer Look







Zeitlose Werte neu interpretiert

Wiener Geflecht: bewährter Stil, frischer Look

## Funktionalität und Eleganz

Tandem-Schwenkauszug und Designkorpus in Titan

Der Tandem-Schwenkauszug im Hochschrank verbindet optimale Handhabung mit Ästhetik in Perfektion. Mit einer eleganten Oberfläche und nahtloser Mechanik bietet er nicht nur maximalen Stauraum, sondern auch ein exklusives Erlebnis. Die hochwertige Beschichtung verleiht dem Auszug zeitlose Eleganz, der Designkorpus in Titan ist eine stilvolle Ergänzung für jede moderne Küche.

De tandem zwenkkorf in de hoge kast combineert optimale bediening met perfecte esthetiek. Met een elegant oppervlak en naadloos mechanisme biedt het niet alleen maximale opbergruimte, maar ook een exclusieve ervaring. De hoogwaardige coating geeft de korf een tijdloze elegantie, terwijl de designbehuizing in titaan een stijlvolle toevoeging is aan elke moderne keuken.

Le coulissant pivotant Tandem de l'armoire allie à la perfection maniabilité optimale et esthétique. Avec une surface élégante et un mécanisme sans soudure, il offre non seulement un espace de rangement maximal, mais aussi une expérience exclusive. Le revêtement de grande qualité confère au coulissant une élégance intemporelle et le caisson en titane est le complément élégant de toute cuisine moderne.

Wysuwne cargo tandem w szafie wysokiej łączy optymalną obsługę z perfekcyjną estetyką. Dzięki eleganckiej powierzchni i płynnemu mechanizmowi oferuje nie tylko maksymalną przestrzeń do przechowywania, ale także ekskluzywne wrażenia. Wysokiej jakości powłoka nadaje wysuwającym elementom ponadczasową elegancję, a designerski korpus w kolorze titaan stanowi stylowe uzupełnienie każdej nowoczesnej kuchni.



## Vitrine mit Durchblick

Schmale Metallrahmen in Graphit und Parsolglas

Die elegante Vitrine mit Parsolglas und schmalen Metallrahmen in Graphit setzt stilvolle Akzente in jedem Raum. Das getönte Glas und die zurückhaltende Beleuchtung lässt Sammlerstücke und Dekorationsgegenstände wie mit einem Weichzeichner erscheinen. Die filigranen Rahmen sorgen für eine moderne, minimalistische Ästhetik. Ein Glanzstück für exklusives Wohnen.

De elegante vitrinekast met Parsol-glas en slank metalen frame in grafiet zet stijlvolle accenten in elke kamer. Door het getinte glas en de terughoudende verlichting lijken verzamelobjecten en decoratieve voorwerpen soft te worden belicht. De filigraanframes creëren een moderne, minimalistische esthetiek. Een pronkstuk voor exclusief wonen.

Cette élégante vitrine avec verre Parsol et cadre métallique étroit en graphite crée de jolis accents dans chaque pièce. Le verre teinté et l'éclairage discret donnent un aspect flouté aux objets de collection et de décoration. Les cadres filigranes assurent une esthétique minimaliste moderne. Une pièce phare pour un intérieur exclusif.

Elegancka witryna ze szkłem parsol i smukłą metalową ramą w kolorze grafitu stanowi stylowy akcent w każdym pomieszczeniu. Dzięki przyciemnianym szybom i dyskretnemu oświetleniu przedmioty kolekcjonerskie i dekoracyjne sprawiają wrażenie, jakby wyszły spod pędzla dawnych mistrzów. Ekskluzywne ramki tworzą nowoczesną, minimalistyczną estetykę. Znak rozpoznawczy ekskluzywnego stylu życia.











## Für ein nachhaltiges, wohngesundes Zuhause

Bewährter Werkstoff hochmodern

Linoleum, bekannt und bewährt als Fußbodenbelag, überzeugt nun auch als nachhaltiges Material für Küchenfronten. Hergestellt wird Linoleum aus natürlichen Rohstoffen wie Leinöl und Holzmehl. Es bietet eine langlebige und pflegeleichte Oberfläche, ist umweltfreundlich und vielseitig. Linoleum verleiht Küchenfronten ein zeitgemäßes Design, kombiniert mit ökologischer Verantwortung. Ideal für moderne und natürliche Wohnkonzepte.

Linoleum, bekend en beproefd als bodembedekking, maakt nu ook indruk als duurzaam materiaal voor keukenfronten. Linoleum wordt gemaakt van natuurlijke grondstoffen zoals lijnzaadolie en houtmeel. Het biedt een duurzaam en gemakkelijk te onderhouden oppervlak, is milieuvriendelijk en veelzijdig. Linoleum geeft keukenfronten een eigentijds design in combinatie met ecologische verantwoordelijkheid. Ideaal voor moderne en natuurlijke woonconcepten.

Le linoléum, connu et éprouvé comme revêtement de sol, convainc désormais aussi comme matériau durable pour les façades de cuisine. Le linoléum est fabriqué à partir de matières premières naturelles telles que l'huile de lin et la farine de bois. Il offre une surface résistante et facile à entretenir, est écologique et polyvalent. Le linoléum confère aux façades de cuisine un design contemporain et est respectueux de l'environnement. Idéal pour les intérieurs modernes et naturels.

Dobrze znane i sprawdzone w roli wykładziny podłogowej, kompozyt oleju lnianego zachwyca teraz jako zrównoważony materiał na fronty kuchenne. Kompozyt jest wytwarzany z naturalnych surowców, takich jak olej lniany czy mączka drzewna. Oferuje trwałą i łatwą w pielęgnacji powierzchnię, jest przyjazny dla środowiska i uniwersalny. Kompozyt ten nadaje frontom kuchennym nowoczesny wygląd w połączeniu z odpowiedzialnością ekologiczną. Idealne do współczesnych i naturalnych koncepcji wnętrz.





# Linoleum mal anders

Charmant in Rauchblau und Schwarz

Eine moderne Küche mit Linoleum-Fronten verbindet innovatives Design mit nachhaltiger Eleganz. Die natürlichen Materialien verleihen ihr eine einladende Atmosphäre. Die Oberfläche fühlt sich angenehm weich und warm an, während die matte Optik dieser Küche eine perfekte Ausstrahlung verleiht. Linoleum in stilvollen Farbkombinationen setzt ein Zeichen für nachhaltige Eleganz und zeitgemäße Wohnästhetik.

Een moderne keuken met linoleumfronten combineert innovatief design met duurzame elegantie. De natuurlijke materialen geven het een uitnodigende sfeer. Het oppervlak voelt aangenaam zacht en warm aan, terwijl de matte look deze keuken een perfecte uitstraling geeft. Linoleum in stijlvolle kleurencombinaties is een voorbeeld voor duurzame elegantie en hedendaagse woonesthetiek.

Une cuisine moderne aux façades en linoléum allie un design innovant à une élégance durable. Les matériaux naturels lui confèrent une atmosphère accueillante. La surface est agréablement douce et chaude au toucher, tandis que l'aspect mat confère à cette cuisine un éclat parfait. Le linoléum dans des combinaisons de couleurs élégantes incarne l'élégance durable et l'esthétisme contemporain.

Nowoczesna kuchnia z frontami z linoleum łączy innowacyjne wzornictwo ze zrównoważoną elegancją, a naturalne materiały nadają jej zachęcającą atmosferę. Powierzchnie frontów są przyjemnie miękkie i ciepłe w dotyku, a ich matowy wygląd nadaje kuchni doskonały blask. Linoleum w stylowych kombinacjach kolorystycznych stanowi przykład zrównoważonej elegancji we współczesnej estetyce mieszkalnej.



**AV 7080**  
Rauchblau  
Rookblauw  
Bleu fumé

**AV 7080**  
Schwarz  
Zwart  
Noir



Linoleum: sanfte Haptik, einzigartige Optik







## Smarte Türlösung: Pocket Doors

Platzsparend und besonders

In offenen und modernen Wohnkonzepten sind Pocket Doors eine elegante und platzsparende Lösung. Sie fungieren als edle Raumteiler und verbergen gekonnt Arbeitsfläche und Stauraum. Die Schiebetüren verschwinden unsichtbar in einer Wandtasche und schaffen so mehr Platz und Flexibilität. Pocket Doors verbinden Funktionalität mit stilvollem Design und durch den harmonisch passenden Korpus in Feineiche-natur verleihen sie jedem Zuhause eine cleane und vornehme Ästhetik.

Pocketdeuren zijn een elegante en ruimtebesparende oplossing in open en moderne woonconcepten. Ze fungeren als elegante ruimteverdelers en verbergen vakkundig werkoppervlakken en opbergruimte. De schuifdeuren verdwijnen onzichtbaar in een muurvak, waardoor er meer ruimte en flexibiliteit ontstaat. Pocketdeuren combineren functionaliteit met stijlvol design en de harmonisch bijpassende korpus in fijn eiken natuur geeft elk huis een strakke en elegante esthetiek.

Dans les intérieurs ouverts et modernes, les Pocket Doors constituent une solution légère et peu encombrante. Elles permettent de séparer les espaces avec élégance et dissimulent habilement le plan de travail et l'espace de rangement. Les portes coulissantes deviennent invisibles en disparaissant dans une poche murale, ce qui permet de gagner en espace et en flexibilité. Les Pocket Doors allient fonctionnalité et design élégant, et le caisson en chêne fin naturel assorti confère à chaque intérieur un style épuré et raffiné.

Pocket Doors stanowią eleganckie rozwiązanie, które pozwala oszczędzić miejsce w otwartych i nowoczesnych koncepcjach mieszkaniowych. Odgrywają one ważną rolę w definicji pomieszczeń i sprytnym ukryciu powierzchni roboczych, a także miejsca do przechowywania. Stanowiąc część tej koncepcji drzwi przesuwne znikają w kieszeni meblowej, zapewniając elastyczność i więcej przestrzeni. Drzwi kieszeniowe łączą funkcjonalność ze stylowym wzornictwem, a harmonijnie dopasowany korpus z naturalnego szlachetnego dębu wprowadza czystą i dystygowaną estetykę do każdego domu.

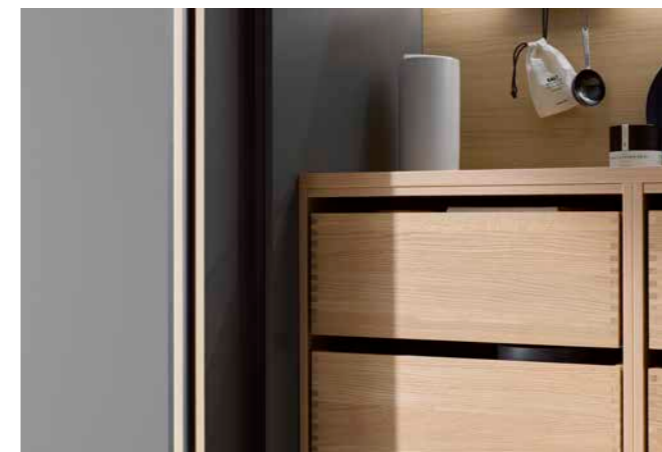



## Sichtbar schön: die integrierte Auszugsbeleuchtung

Natürlicher Lichtblick für Besteck und Co.

Der hochwertige SLD-Auszug ist mit seiner nur acht Millimeter starken Zarge ein echtes Designelement in der Küche und findet meist zu wenig Beachtung. Deshalb hier vereint mit integrierter Beleuchtung und der neuen Innenorganisation OrganiQ. Die integrierte Innenbeleuchtung des Auszugs sorgt für optimale Sicht selbst in den hintersten Fächern. Eine clevere Erleichterung, um bestimmte Gegenstände zu finden oder das passende Besteck auszuwählen. Die Innenorganisation aus Echtholz verleiht der Küche noch mehr Exklusivität und sorgt für eine ordentliche und stilvolle Aufbewahrung.

De hoogwaardige SLD-korf met een frame van slechts acht millimeter is een echt designelement in de keuken en krijgt meestal te weinig aandacht. Daarom wordt het hier gecombineerd met geïntegreerde verlichting en het nieuwe interieurorganisatiesysteem OrganiQ. De geïntegreerde interieurverlichting van de korven zorgt voor optimaal zicht, zelfs in de achterste vakken. Een handig hulpmiddel voor het vinden van specifieke items of het selecteren van het juiste bestek. De binnenorganisatie met echt hout geeft de keuken nog meer exclusiviteit en zorgt voor opgeruimde en stijlvolle opbergruimte.

Avec son cadre de seulement huit millimètres d'épaisseur, le coulissant SLD haut de gamme est un véritable élément de design dans la cuisine et ne finit généralement pas par attirer l'attention. C'est pourquoi il est ici associé à l'éclairage intégré et à la nouvelle organisation intérieure OrganiQ. L'éclairage intérieur intégré du coulissant assure une visibilité optimale, même dans les compartiments les plus à l'arrière. Astucieux pour trouver facilement certains objets ou choisir les couverts adéquats. L'organisation intérieure en bois véritable rend votre cuisine plus exclusive encore et assure un rangement ordonné et élégant.

Wysokiej jakości szuflada SLD z bokiem mierzącym zaledwie osiem milimetrów to bardzo istotny element wystroju kuchni, któremu zwykle poświęca się zbyt mało uwagi. Dlatego też połączono go w tym wypadku ze zintegrowanym oświetleniem i nowym systemem organizacji wnętrza OrganiQ. Oświetlenie wnętrza szuflady zapewnia optymalną widoczność nawet w najbardziej ukrytych zakamarkach. Sprytna pomoc przy wyszukiwaniu określonych przedmiotów lub wyborze odpowiednich sztućców. Systemy organizacji szuflad z prawdziwego drewna nadają kuchni jeszcze więcej ekskluzywności, zapewniając uporządkowane przechowywanie w najlepszym stylu.

Linoleum: sanfte Haptik, einzigartige Optik







Zeitlose Werte neu interpretiert

Linoleum: sanfte Haptik, einzigartige Optik

## Handwerkskunst in Vollendung

Gezinkte Auszüge aus Massivholz

Die gezinkten Auszüge aus Massivholz vereinen klassische Handwerkskunst mit moderner Funktionalität. Präzise gearbeitete Ausklinkungen sorgen für Langlebigkeit und Stabilität. Zudem sehen sie äußerst dekorativ aus. Edles Massivholz verleiht dem Schrankinnenleben eine elegante Optik, während die sorgfältige Verarbeitung höchste Qualität garantiert. Eine ausgezeichnete Wahl für alle, die Wert auf eine stilvolle und nachhaltige Innenausstattung legen.

De massief houten korven met vingerlasverbinding combineren klassiek vakmanschap met moderne functionaliteit. Nauwkeurig bewerkte inkepingen zorgen voor duurzaamheid en stabiliteit. Ze zien er ook zeer decoratief uit. Fijn massief hout geeft het kastinterieur een elegante uitstraling, terwijl de zorgvuldige afwerking de hoogste kwaliteit garandeert. Een uitstekende keuze voor iedereen die waarde hecht aan stijlvol en duurzaam interieurdesign.

Les coulissants galvanisés en bois massif allient artisanat classique et fonctionnalité moderne. Des encoches usinées avec précision garantissent la durabilité et la stabilité. Elles sont, en outre, très décoratives. Le bois massif noble confère à l'intérieur de l'armoire un aspect élégant, tandis que la finition soignée garantit une qualité supérieure. Un excellent choix pour ceux qui souhaitent un mobilier élégant et durable.

Szuflady z litego drewna w obudowie cynkowej łączą w sobie klasyczne rzemiosło z nowoczesną funkcjonalnością. Precyzyjnie wykonane wręby nie tylko zapewniają trwałość i stabilność, lecz także wyglądają niezwykle dekoracyjnie. Wnętrze szafki z litego drewna wygląda niezwykle elegancko, a jego staranne wykonanie gwarantuje najwyższą jakość. Doskonały wybór dla każdego, kto ceni sobie stylowy i zrównoważony wystrój wnętrz.



Linoleum: sanfte Haptik, einzigartige Optik



# Stile, Farben und Materialien, die überraschen

Kreative Designs für den persönlichen Wohnstil

In Einrichtungen von Individualisten spiegelt sich deren einzigartige Persönlichkeit und kreativer Ausdruck wider. Wer unkonventionelle Designs und maßgeschneiderte Möbelstücke bevorzugt, betont seine Unabhängigkeit und Originalität. Hier macht es die Mischung aus verschiedenen Stilen, Farben und Materialien, die zusammen ein harmonisches, aber einzigartiges Gesamtbild ergeben. Wir zeigen Ihnen gerne, was wir unter individuellem Küchendesign verstehen.

De interieurs van individualisten weerspiegelen hun unieke persoonlijkheid en creatieve expressie. Degenen die de voorkeur geven aan onconventionele ontwerpen en op maat gemaakte meubels benadrukken hun onafhankelijkheid en originaliteit. Het is de mix van verschillende stijlen, kleuren en materialen die een harmonieus maar uniek totaalbeeld creëren. We laten u graag zien wat we bedoelen met een keukenontwerp op maat.

Les intérieurs des individualistes reflètent leur personnalité unique et leur expression créative. Ceux qui préfèrent les designs non conventionnels et les meubles sur mesure soulignent leur indépendance et leur originalité. Ici, différents styles, couleurs et matériaux se mêlent pour créer un ensemble harmonieux mais unique. Nous nous ferons un plaisir de vous montrer ce que nous entendons par design de cuisine personnalisé.

Miejsca, w których mieszkają indywidualiści, odzwierciedlają ich wyjątkową osobowość i twórczą ekspresję. Osoby preferujące niekonwencjonalne wzornictwo i meble szyte na miarę podkreślają w ten sposób swoją niezależność i oryginalność. Jest to mieszanka różnych stylów, kolorów i materiałów, które tworzą ogólnie harmonijny, lecz unikalny styl. Chętnie Ci pokazemy, co rozumiemy pod pojęciem indywidualnego designu kuchennego.

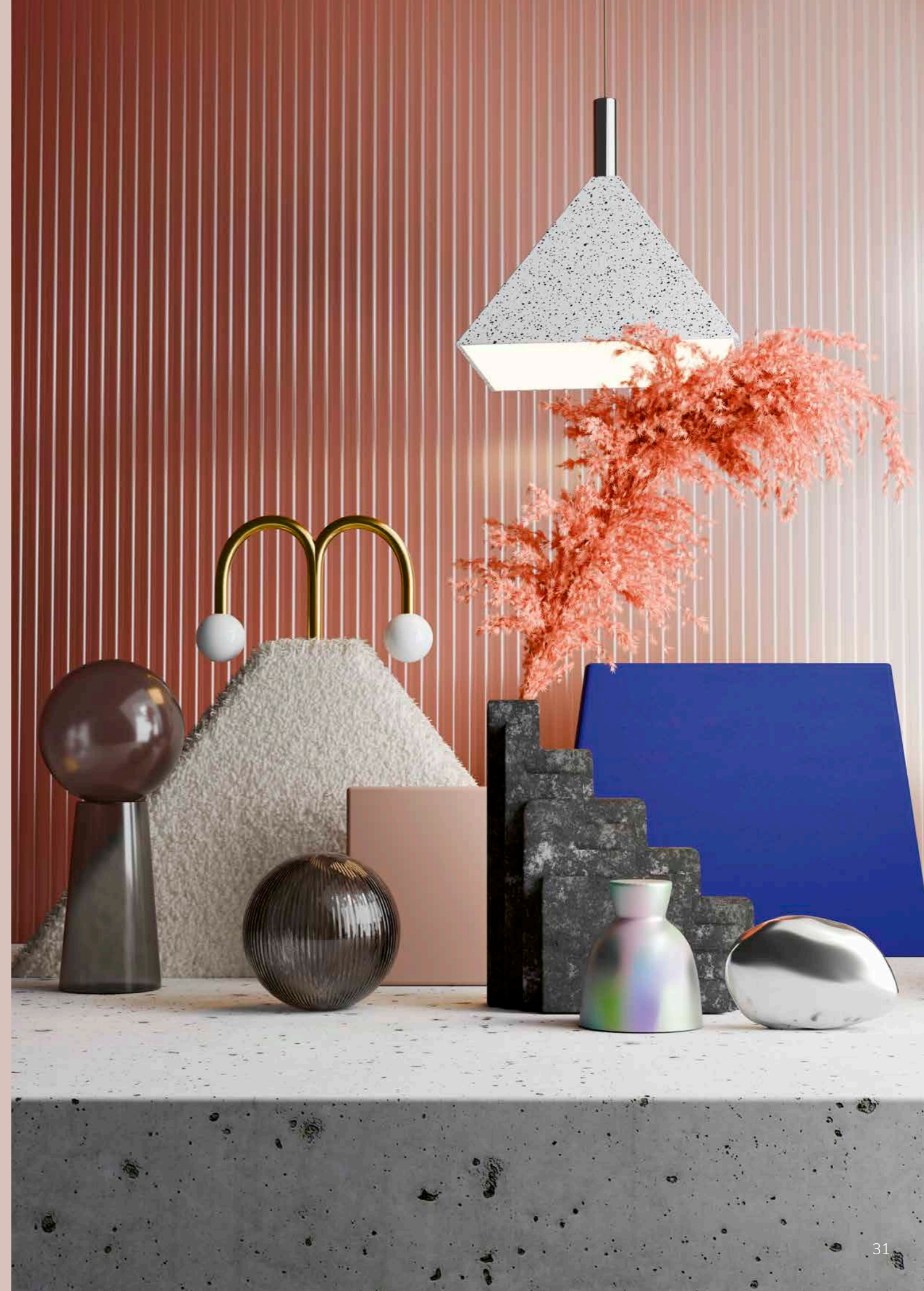







# Summerfeeling das ganze Jahr

Ausdrucksstarke Farbe verleiht mediterranes Flair

Ambiente wie im Süden: Die mattlackierte Hochschrankzeile in Terracotta dominiert den Raum und setzt sich gekonnt in Szene. Die Wandfarbe im gleichen Farbton unterstreicht die sonnige Ausstrahlung. Die kristallweiße Kücheninsel aus strapazierfähigem Schichtstoff in minimalistischem Design bildet einen frischen Akzent. Eine einladende Küche, die sowohl ästhetisch ansprechend als auch praktisch gestaltet ist – ideal für stilbewusste Individualisten.

Sfeer zoals in het zuiden: de mat gelakte hoge kasten rij in terracotta domineert de kamer en zet de sfeer vakkundig neer. De muurkleur in dezelfde tint benadrukt de zonnige uitstraling. Het kristalwitte keukeneiland van robuust HPL in een minimalistisch design zorgt voor een fris accent. Een uitnodigende keuken die zowel esthetisch als praktisch is - ideaal voor stijlbewuste individualisten.

Une ambiance du sud : la gamme d'armoires laqués mats en terracotta domine la pièce et se met habilement en scène. La peinture murale de la même teinte accentue l'éclat ensoleillé. L'îlot de cuisine blanc cristal en stratifié robuste au design minimaliste apporte une touche de fraîcheur. Une cuisine accueillante, à la fois belle et pratique, idéale pour les individualistes soucieux de leur style.

Atmosfera śródziemnomorska: matowe, lakierowane szafy wysokie w kolorze terakoty dominują w pomieszczeniu i zręcznie wkomponowują się w scenę. Ściana w tym samym kolorze podkreśla wrażenie słońca. Krystalicznie biała wyspa kuchenna z odpornego materiału HPL w minimalistycznym stylu stanowi świeży akcent. Zachęcająca kuchnia, która jest zarówno estetyczna, jak i praktyczna – idealna dla świadomych stylu indywidualistów.

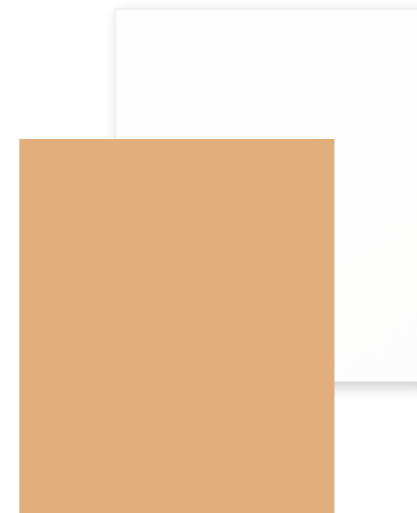

**AV 6000**  
NCS S 4040-Y50R

**AV 1000**  
Kristallweiss  
Kristalwit  
Blanc cristal



Selbstbewusst: Fronten in Terracotta





## Eine starke Struktur als Basis

Beton und Zement: Vielseitigkeit in Form gegossen

In dekorativen Küchengestaltungen lassen sich Beton und Zement auf vielfältige Art und Weise integrieren. Sie verleihen Arbeitsplatten, Möbelfronten, Böden und Wänden einen modernen, industriellen Charakter. Dank ihrer Robustheit und Langlebigkeit sind diese Materialien ideal für beanspruchte Oberflächen geeignet. Mit verschiedenen Texturen und Farben lassen sich einzigartige, maßgeschneiderte Designs realisieren, die Funktionalität und Stil vereinen.

Beton en cement kunnen op verschillende manieren in decoratieve keukenontwerpen worden geïntegreerd. Ze geven werkbladen, meubelfronten, vloeren en muren een modern, industrieel karakter. Dankzij hun robuustheid en duurzaamheid zijn deze materialen ideaal voor oppervlakken die intensief worden gebruikt. Verschillende texturen en kleuren kunnen worden gebruikt om unieke, op maat gemaakte ontwerpen te maken die functionaliteit en stijl combineren.

Le béton et le ciment peuvent être intégrés de multiples manières dans les aménagements de cuisine décoratifs. Ils confèrent aux plans de travail, aux façades de meubles, aux sols et aux murs un caractère industriel moderne. Grâce à leur robustesse et à leur durabilité, ces matériaux sont idéaux pour les surfaces sollicitées. Différentes textures et couleurs permettent de réaliser des designs sur mesure uniques, alliant fonctionnalité et style.

Beton i cement można wkomponować w dekoracyjne projekty kuchni na wiele sposobów. Dzięki nim blaty robocze, fronty mebli, podłogi i ściany zyskują nowoczesny industrialny charakter. Ich wytrzymałość i trwałość idealnie służy powierzchniom narażonym na intensywne użytkowanie. Różne tekstury i kolory można wykorzystać do tworzenia unikalnych niestandardowych projektów łączących w sobie funkcjonalność i styl.











Stile, Farben und Materialien, die überraschen

Vom Bauklassiker zur Designikone

## Beton zeigt seine wohnliche Seite

Perfektes Zusammenspiel:  
hochwertige Architektur mit dekorativem Beton

Diese Küche in Beton-grau ist ein Paradebeispiel für den Einsatz von außergewöhnlichen Materialien. Sie besticht durch ihre typische Betonfarbe sowie die sicht- und spürbaren Lunker in der Betonoptik der Fronten. Die pflegeleichte Schichtstoff Arbeitsplatte sowie die Fronten ergänzt das moderne Design und die 61 cm tiefen Auszüge sorgen für viel Platz in der Insel. Moderne Betonoptik in Kombination mit beleuchteten Glaseinlegeböden – das ist zeitlose und stilvolle Ästhetik, die zugleich funktional und ansprechend ist.

Deze keuken in betongrijs is een uitstekend voorbeeld van het gebruik van ongebruikelijke materialen. Het maakt indruk met zijn typische betonkleur en de zichtbare en voelbare openingen in het betonnen uiterlijk van de fronten. Het easy-care HPL werkblad en fronten vullen het moderne design aan en de 61 cm diepe korven bieden veel ruimte in het eiland. Een moderne betonlook gecombineerd met verlichte glazen inlegbodems - tijdloze en stijlvolle esthetiek die zowel functioneel als aantrekkelijk is.

Cette cuisine en béton gris est un exemple parfait de l'utilisation de matériaux exceptionnels. Elle se distingue par sa couleur béton typique ainsi que par les retassures visibles et perceptibles dans l'aspect béton des façades. Le plan de travail en stratifié facile à entretenir ainsi que les façades complètent le design moderne et les coulissants de 61 cm de profondeur offrent beaucoup de place dans l'îlot. Un aspect béton moderne combiné à des étagères en verre éclairées pour une esthétique intemporelle et élégante, à la fois fonctionnelle et attrayante.

Ta kuchnia w kolorze szarego betonu stanowi doskonały przykład zastosowania nietypowych materiałów. Zachwyca tradycyjnym betonowym kolorem oraz widocznymi i wyczuwalnymi otworami we frontach w optyce betonu. Łatwy w utrzymaniu czystości blat roboczy jak i fronty uzupełniają nowoczesny design, a korpusy z szufladami o głębokości 61 cm zapewniają wyspie dużą pojemność. Nowoczesny betonowy wygląd w połączeniu z podświetlanymi szklanymi półkami to jest ponadczasowa i stylowa estetyka nie tylko funkcjonalna, ale też bardzo atrakcyjna.



### AV 7010-GL

Beton-grau  
Beton grijs  
Béton gris

### AV 1000-GL

Greige  
Greige  
Grège



Vom Bauklassiker zur Designikone



## Das Beste aus zwei Farbwelten

Warmer Pfirsichton und kühles Beton-grau

Dieses Sideboard mit seinem speziellen Farbton profitiert vom Rouge-Effekt: Gezielt gesetzte Farbakzente lassen jeden Raum aufleben. Besondere Pfirsichtöne verbreiten eine warme Stimmung und stehen in gewolltem Kontrast zu den Küchenfronten in kühler Betonoptik. Das moderne Sideboard bietet reichlich Stauraum und schafft ein reizvolles Ambiente. Es ist äußerst funktional – und visuell absolut ansprechend.

Dit sideboard met zijn speciale kleurschakering profiteert van het blusheffect: gerichte kleuraccenten verlevendigen elke kamer. Speciale perzikintinten creëren een warme sfeer en vormen een bewust contrast met de keukenfronten in een koele betonlook. Het moderne sideboard biedt veel opbergruimte en creëert een charmante sfeer. Het is uiterst functioneel - en absoluut visueel aantrekkelijk.

Ce sideboard avec sa teinte particulière profite de l'effet blush: des accents de couleur bien choisis égayent toutes les pièces. Des tons pêche originaux créent une ambiance chaleureuse et contrastent délibérément avec les façades de cuisine à l'aspect béton froid. Ce sideboard moderne offre un grand espace de rangement et crée une ambiance charmante. Il est extrêmement fonctionnel – et vraiment très beau.

Ten kredens w swoim indywidualnym odcieniu wzbogaca efektem różu: świadomie użyte akcenty kolorystyczne ożywią każde pomieszczenie. Szczególne barwy brzoskwini emanują ciepłą atmosferę, tworząc szczególny kontrast z frontami kuchennymi w optyce chłodnego betonu. Nowoczesny kredens oferuje dużo miejsca do przechowywania i stwarza czarującą przestrzeń. Jest niezwykle funkcjonalny - i wizualnie absolutnie atrakcyjny.



**AV 6000**  
NCS S5030-Y70R

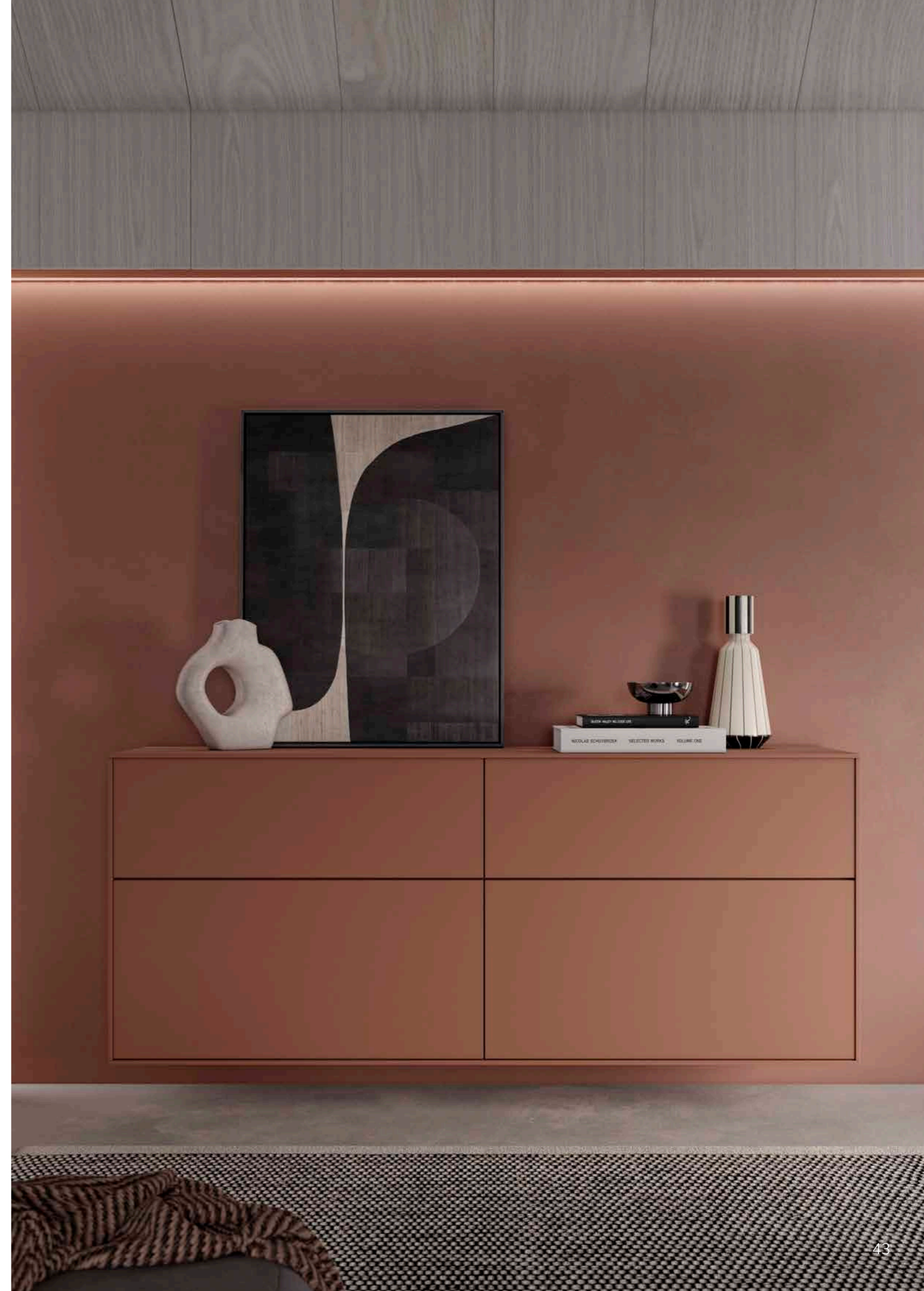









## Zement trifft Design

Küche in neuem Look and Feel

Graue Zementoptik als Statement für urbanes Flair. Die Fronten in dunkler und heller Zementoptik präsentieren sich in charakteristisch rauer Struktur. Auf der texturierten Oberfläche sind kleine Poren und Unebenheiten zu spüren. Offene Regale mit beleuchteten Glasböden und schmalen Metallrahmen bieten zusätzliche Ablagefläche. Ein ausgewogenes Zusammenspiel von Design und Funktionalität für individuelles städtisches Wohnen.

Grijze cementlook als statement voor stedelijke flair. De fronten in een donkere en lichte cementlook hebben een karakteristieke ruwe textuur. Op het gestructureerde oppervlak zijn kleine poriën en oneffenheden voelbaar. Open regalen met verlichte glazen bodems en smalle metalen frames bieden extra opbergruimte. Een evenwichtig samenspel van design en functionaliteit voor individueel stedelijk wonen.

Un aspect ciment gris pour un charme urbain. Les façades aspect ciment foncé et clair se présentent dans une structure rugueuse caractéristique. La surface texturée présente des petits trous et des irrégularités. Des étagères ouvertes avec des tablettes en verre éclairées et un cadre métallique étroit offrent un espace de rangement supplémentaire. Un équilibre entre design et fonctionnalité pour un intérieur urbain personnalisé.

Szara cementowa optyka jako wyraz miejskiego stylu. Fronty w optyce ciemnego i jasnego cementu o charakterystycznej chropowatej teksturze. Na teksturowanej powierzchni można wyczuć małe pory i nierówności. Regał z podświetlanymi otwartymi szklanymi półkami i wąskimi metalowymi ramami zapewnia dodatkową przestrzeń do przechowywania. Zrównoważone połączenie designu i funkcjonalności dla zindywidualizowanego życia w mieście.



### AV 2010-GL

Zement-hell Repro  
Cement licht repro  
Ciment clair repro.

### AV 2010-GL

Zement-dunkel Repro  
Cement grijs repro  
Ciment gris repro.





## Natur als perfektes Vorbild

Optisch stark, haptisch überzeugend: Schichtstoffe in Granitoptik

Oberflächen mit Granitdekor fangen die authentische Struktur und das edle Erscheinungsbild von echtem Granit ein. Zugleich bieten sie die praktischen Vorteile von Schichtstoff-Oberflächen. Mit diesen hochwertigen Nachbildungen lassen sich anspruchsvolle Designideen umsetzen, die in ihrer Haptik und Optik kaum von echtem Granit zu unterscheiden sind. Granitdekore gibt es in unterschiedlichen Farbvarianten – mit ihnen lassen sich einzigartige Gestaltungen umsetzen.

Oppervlakken met granietdecor hebben de authentieke structuur en elegante uitstraling van echt graniet. Tegelijkertijd bieden ze de praktische voordelen van HPL-oppervlakken. Deze hoogwaardige replica's kunnen worden gebruikt om verfijnde ontwerpideeën te realiseren die qua uiterlijk en gevoel bijna niet van echt graniet te onderscheiden zijn. Granietdecors zijn verkrijgbaar in verschillende kleuren - ze kunnen worden gebruikt om unieke ontwerpen te maken.

Les surfaces au décor granit reprennent la structure authentique et l'aspect noble du granit véritable. Elles offrent aussi les avantages pratiques des surfaces stratifiées. Ces imitations de grande qualité permettent de mettre en pratique des idées de design sophistiquées, dont le toucher et l'aspect ne se distinguent guère de ceux du granit véritable. Les décors en granit sont disponibles en différentes couleurs et permettent ainsi de créer des aménagements uniques.

Powierzchnie z dekiem granitowym oddają autentyczną strukturę i elegancki wygląd prawdziwego granitu, jednocześnie oferując praktyczne zalety powierzchni laminowanych. Te wysokiej jakości repliki można wykorzystać do realizacji wyrafinowanych pomysłów designerskich, które są prawie nie do odróżnienia od prawdziwego granitu pod względem wyglądu i dotyku. Dekory granitowe są dostępne w różnych kolorach - można z nich wykreować unikalne wzory.









## Ein zarter Frischekick

Granit-beige Optik überzeugt auf ganzer Linie

Eine Traumküche in zartem Granit-beige. Sie strahlt harmonische Eleganz aus, die den Raum mit Wärme erfüllt. Die feinen, sanften Nuancen der beige Granitoptik fügen sich herrlich ins lichtdurchflutete Ambiente ein. Optisch eine zeitlose Schönheit, während die durchdachte Gestaltung Funktionalität und Stil nahtlos vereint. Hier trifft modernes Design auf klassische Anmut. Jeder Moment in dieser Küche wird zum Genuss für die Sinne.

Een droomkeuken in delicaat granietbeige. Het straalt harmonieuze elegantie uit die de kamer met warmte vult. De fijne, zachte nuances van het beige granieten uiterlijk passen prachtig in de lichtdoorstroomde ambiance. Een tijdloze visuele schoonheid, terwijl het geraffineerde ontwerp functionaliteit en stijl naadloos combineert. Dit is waar modern design en klassieke gratie elkaar ontmoeten. Elk moment in deze keuken is een genot voor de zintuigen.

Une cuisine de rêve en granit-beige délicat. Elle dégage une élégance harmonieuse qui remplit la pièce de chaleur. Les nuances fines et douces de l'aspect granit beige s'intègrent merveilleusement dans une ambiance lumineuse. Visuellement très belle, tandis que la conception bien pensée allie parfaitement fonctionnalité et style. Le design moderne s'associe ici à l'élégance classique. Chaque moment passé dans cette cuisine est un plaisir pour les sens.

Wymarzona kuchnia w delikatnym granitowym beżu. Emanuje harmonijną elegancją, która wypełnia pomieszczenie ciepłem. Delikatne, miękkie niuanse beżowego granitu pięknie wtapiają się w zalaną światłem atmosferę. Ponadczasowe wizualne piękno, w którym wyrafinowany design płynnie łączy funkcjonalność i styl. To tutaj nowoczesny design emanuje klasycznym wdziękiem. Każda chwila w tej kuchni to przyjemność dla zmysłów.



### AV 3050

Granit-beige Repro  
Graniet beige repro  
Granit beige repro.

### AV 6000

Umbratur  
Omber natuur  
Terre d'ombre naturelle



Granitdekor: Struktur mit zeitloser Eleganz











Stile, Farben und Materialien, die überraschen

Granitdekor: Struktur mit zeitloser Eleganz

## Wie ein Fels in der Brandung

Ästhetisch mit Struktur

Das harmonische Gesamtbild dieser Küche ist von moderner Eleganz und natürlicher Stärke geprägt. Die tiefen, strukturierten Nuancen des Dekors in Granit-dunkelgrau erzeugen eine kraftvolle Präsenz und verleihen dem Raum eine beständige, zeitlose Atmosphäre. Jeder Blick erinnert an die atemberaubende Schönheit von echtem Naturstein. Die durchdachte Gestaltung verbindet Funktionalität mit ästhetischem Genuss.

Het harmonieuze totaalbeeld van deze keuken wordt gekenmerkt door moderne elegantie en natuurlijke kracht. De diepe, gestructureerde nuances van het decor in graniet-donkergrijs creëren een krachtige aanwezigheid en geven de kamer een duurzame, tijdloze sfeer. Elke blik doet denken aan de adembenemende schoonheid van echt natuursteen. Het geraffineerde ontwerp combineert functionaliteit met esthetisch plezier.

Cette cuisine harmonieuse se distingue par son élégance moderne et sa force naturelle. Les nuances structurées profondes du décor en granit gris foncé créent une présence puissante et confèrent à la pièce une atmosphère intemporelle. Tout rappelle la beauté époustouflante de la vraie pierre naturelle. La conception bien pensée allie fonctionnalité et plaisir esthétique.

Kuchnia charakteryzuje się nowoczesną elegancją i naturalną siłą. Głębokie strukturalne niuanse dekoru w kolorze ciemnoszarego granitu stanowią mocny akcent i nadają pomieszczeniu atmosferę trwałości i ponadczasowości. Każde spojrzenie na nie to przypomnienie, jak fascynujące jest piękno prawdziwego kamienia naturalnego. Przemysłany design łączy funkcjonalność z estetyczną rozkoszą.



### AV 3050

Granit-dunkelgrau Repro  
Graniet donkergrijs repro  
Granit gris foncé repro.

### AV 6000

Greige  
Greige  
Grège



Granitdekor: Struktur mit zeitloser Eleganz









Stile, Farben und Materialien, die überraschen

Metallischer Schimmer für exklusive Optik

## Metallische Oberflächen mit Tiefenwirkung

Sanfte Strahlkraft für individuelles Küchendesign

Oberflächen aus modernem Polymerglas mit metallischem Schimmer liegen absolut im Trend. Sie unterstreichen modernes Design und haben Tiefenwirkung. Der Schimmer-Effekt erzeugt eine edle und hochwertige Anmutung. Das Licht wird reflektiert und lässt Räume heller und größer wirken. Die Rollladenschränke mit Polymerglas sowie die verschiebbare Arbeitsplatte sind zusätzliche Eyecatcher.

Oppervlakken van modern polymeerglas met een metallic glans zijn absoluut on trend. Ze benadrukken modern design en hebben een diepte-effect. Het glanseffect zorgt voor een geraffineerde en hoogwaardige look. Het licht wordt gereflecteerd en laat kamers helderder en groter lijken. De jaloeziekasten met polymeerglas en het verschuifbare werkblad zijn extra blikvangers.

Les surfaces en verre polymère moderne aux reflets métalliques sont très tendance. Elles accentuent le design moderne et ont un effet de profondeur. L'effet chatoyant crée une impression de raffinement et de qualité. La lumière est réfléchiée et fait paraître les pièces plus lumineuses et plus grandes. Les armoires à rideau avec verre polymère et le plan de travail coulissant attirent les regards.

Powierzchnie wykonane z nowoczesnego szkła polimerowego z metalicznym połyskiem są absolutnie na czasie. Podkreślają one nowoczesność designu i wrażenie głębi. Efekt połysku nadaje szlachetny i ekskluzywny wygląd. W połyskujących powierzchniach odbija się światło, co sprawia, że pomieszczenia są jaśniejsze i większe. Dodatkowymi wisienkami na torcie są szafki żaluzjowe ze szkłem polimerowym i przesuwany blat roboczy.



**AV 5015**

Olivgrün metallic  
Olijfgroen metallic  
Vert olive métallisé



Metallischer Schimmer für exklusive Optik







# Industrial Style perfekt ausgeführt

Ganz typisch in zeitgemäßen Farben

Diese Küche zeigt, dass kühle Architektur und wohnliche Sandtöne perfekt miteinander harmonieren. Die Farbtöne vereinen urbane Eleganz mit natürlicher Wärme. Passende Details: Unter der beweglichen Arbeitsplatte befindet sich das Kochfeld. Der Industriestil eignet sich besonders für große offene Küchen, da er eine cleane und geordnete Atmosphäre schafft.

Deze keuken laat zien dat koele architectuur en gezellige zandtinten perfect samengaan. De kleuren combineren stedelijke elegantie met natuurlijke warmte. Bijpassende details: de kookplaat bevindt zich onder het verschuifbare werkblad. De industriële stijl is bijzonder geschikt voor grote open keukens, omdat deze een schone en georganiseerde sfeer creëert.

Cette cuisine montre que l'architecture froide et les tons sable chaleureux s'harmonisent parfaitement. Les teintes allient élégance urbaine et chaleur naturelle. Détails assortis : la plaque de cuisson se trouve sous le plan de travail mobile. Le style industriel est particulièrement adapté aux grandes cuisines ouvertes, car il crée une atmosphère épurée et ordonnée.

Ta kuchnia pokazuje, jak doskonałe współgrają ze sobą chłodna architektura i przytulne piaskowe odcienie. Te kolory łączą miejską elegancję z naturalnym ciepłem. Kuchnia przemyślana w każdym szczególe: Płyta grzewcza znajduje się pod ruchomym blatem roboczym. Styl industrialny jest szczególnie odpowiedni do dużych kuchni na planie otwartym, ponieważ wprowadza atmosferę czystej i zorganizowanej przestrzeni.

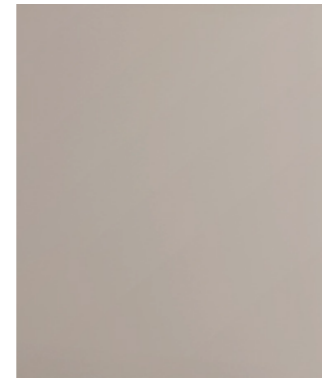

**AV 5015**  
Sandbeige  
Zandbeige  
Sable beige







## Natürlich hochwertig: nachhaltiges Wohnen

Weichenstellung für eine lebenswerte Zukunft

Bewusst nachhaltig zu leben schließt das Wohnen mit ein. Hier setzt man auf erneuerbare Energien, ökologische Baustoffe, minimalen Energieverbrauch und das Teilen von Ressourcen durch Gemeinschaftsprojekte. Es gilt Räume zu schaffen, die beide Aspekte vereinen: Umweltfreundlichkeit und eine hohe Wohnqualität. Wir präsentieren Küchenideen für nachhaltiges Wohnen und Leben, die höchsten Qualitätsansprüchen genügen.

Bewust duurzaam leven houdt ook wonen in. Hier ligt de nadruk op hernieuwbare energie, ecologische bouwmaterialen, minimaal energieverbruik en het delen van hulpbronnen via gemeenschapsprojecten. Het doel is om ruimtes te creëren die beide aspecten combineren: milieuvriendelijkheid en een hoge woonkwaliteit. Wij presenteren keukenideeën voor duurzaam wonen die aan de hoogste kwaliteitsnormen voldoen.

Un mode de vie durable inclut aussi l'habitat. On mise ici sur les énergies renouvelables, des matériaux de construction écologiques, une consommation minimale d'énergie et le partage des ressources à travers des projets communautaires. Il s'agit de créer des espaces qui allient les deux aspects : respect de l'environnement et qualité de vie. Nous présentons des idées de cuisines pour un habitat et une vie durables, qui répondent aux plus hautes exigences de qualité.

Świadome życie w sposób zrównoważony dotyczy także mieszkania. W tym przypadku stawiamy na odnawialne źródła energii, ekologiczne materiały budowlane, zminimalizowane zużycie energii i dzielenie się zasobami poprzez projekty społecznościowe. Celem jest tworzenie przestrzeni łączących w sobie oba aspekty: dbałość o środowisko i wysoką jakość życia. Przedstawiamy Państwu pomysły na kuchnie, które spełniają najwyższe standardy jakości.



## Die Vision: Design Milano

Die Kochinsel ist eine innovative Small-Living-Lösung. Sie kombiniert eine kompakte Bauweise mit Funktionalität und modernem Design. Milano nutzt den Platz effizient, integriert alle notwendigen Küchenfunktionen und passt zu minimalistischen Lebensweisen. Perfekt für kleine Wohnungen in den Metropolen dieser Welt: maximaler Komfort auf minimalem Raum.

Het kookeiland is een innovatieve kleine woonoplossing. Het combineert een compacte constructie met functionaliteit en een modern ontwerp. Milano maakt efficiënt gebruik van de ruimte, integreert alle noodzakelijke keukenfuncties en past bij een minimalistische levensstijl. Perfect voor kleine flats in wereldsteden: maximaal comfort in een minimale ruimte.

L'îlot de cuisine est une solution innovante pour les petits espaces. Elle combine une conception compacte avec une fonctionnalité et un design moderne. Milano utilise l'espace de manière efficace, intègre toutes les fonctions de cuisine nécessaires et s'adapte aux modes de vie minimalistes. Parfait pour les petits appartements dans les métropoles du monde entier : un maximum de confort dans un minimum d'espace.

Wyspa kuchenna to innowacyjne rozwiązanie dla małych mieszkań, która łączy w sobie kompaktową konstrukcję z funkcjonalnością i nowoczesnym wzornictwem. Milano efektywnie wykorzystuje przestrzeń, integruje wszystkie niezbędne funkcje kuchenne i pasuje do minimalistycznego stylu życia. Idealny do małych mieszkań w światowych metropoliach: maksymalny komfort minimalnej przestrzeni.

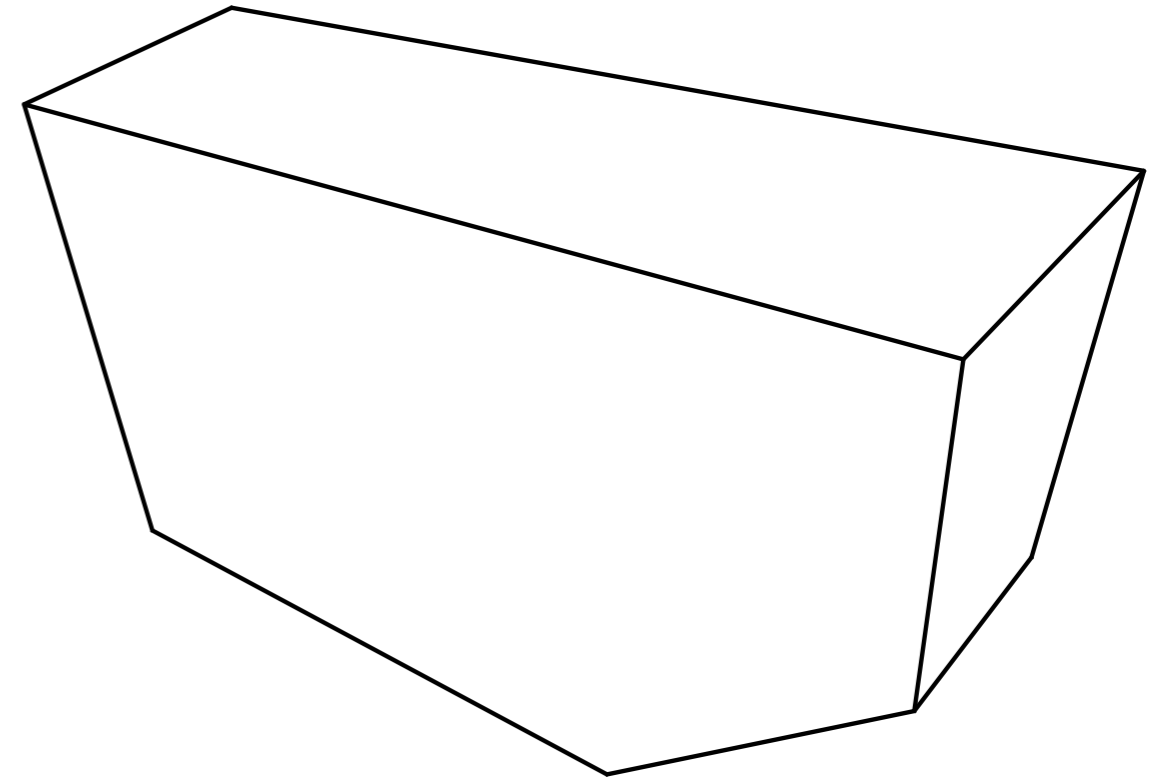









## Einzigartige Ästhetik: die neue Steinzeit

Polygonale Kochinsel setzt Maßstäbe

Die Kochinsel in Ein-Stein-Optik: ein Meisterwerk minimalistischen Designs. Die geometrischen Linien und die natürliche Textur des Natursteins erzeugen eine kraftvolle Präsenz. Sie ist nicht nur Arbeitsplatz, sondern zugleich ein Kunstobjekt – ideal für Small-Living-Wohnkonzepte, die auf Ursprünglichkeit und Eleganz setzen. Perfekte Ergänzung: der Hochschrank in dunklem Holzdekor mit feiner Maserung und Glastüren mit bronzefarbenem Metallrahmen.

Het kookeiland als uit één steen gemaakt: een meesterwerk van minimalistisch design. De geometrische lijnen en natuurlijke textuur van de natuursteen creëren een krachtige aanwezigheid. Het is niet alleen een werkplek, maar ook een kunstobject - ideaal voor kleine woonconcepten die originaliteit en elegantie benadrukken. De perfecte aanvulling: de hoge kast in donker houtdecor met een fijne nerf en glazen deuren met een bronskleurig metalen frame.

L'îlot de cuisine en pierre unique : un chef-d'oeuvre de design minimaliste. Les lignes géométriques et la texture naturelle de la pierre naturelle créent une présence puissante. Il ne s'agit pas seulement d'un espace de travail, mais également d'un objet d'art – idéal pour les petits espaces qui misent sur l'originalité et l'élégance. Complément parfait : l'armoire dans un décor bois foncé au fin veinage et aux portes en verre avec cadre métallique couleur bronze.

Wyspa kuchenna o wyglądzie bryły kamiennej. Arcydzieło minimalistycznego wzornictwa. Geometryczne linie i naturalna tekstura kamienia naturalnego silnie zaznaczają swoją obecność. Taka wyspa to nie tylko stacja robocza, lecz także obiekt sztuki - idealny do małych koncepcji mieszkalnych, który podkreśla oryginalność i elegancję. Idealne uzupełnienie: wysoka szafka w fornirze z ciemnego drewna o delikatnym ustojeniu i szklanymi drzwiami z metalową ramą w kolorze brązu.



### AV 6088

Nussbaum-elegant  
Notenhout elegant  
Noyer élégant





# Steinstark für moderne Designs

Ein Erlebnis für alle Sinne

Stein und Steinfurnier revolutionieren die moderne Küchengestaltung. Die authentische Textur und das Farbspiel bringen die Natur direkt ins Zuhause. Steinfurnier, als leichtere Alternative, ermöglicht flexible Küchendesigns ohne Abstriche. Die Fronten und Arbeitsflächen sind beständig, pflegeleicht und verleihen jeder Küche einen zeitlosen, kraftvollen Charakter. Echter Stein in der Küche ist besonders – und überzeugt optisch wie haptisch.

Steen en steenfineer betekenen een revolutie in het moderne keukenontwerp. De authentieke textuur en het kleurspel brengen de natuur direct in huis. Steenfineer, als lichter alternatief, maakt flexibele keukenontwerpen zonder compromissen mogelijk. De fronten en werkbladen zijn duurzaam, gemakkelijk schoon te maken en geven elke keuken een tijdloos, krachtig karakter. Echte steen in de keuken is speciaal - en maakt zowel visueel als haptisch indruk.

La pierre et la pierre plaquée révolutionnent la conception de la cuisine moderne. La texture authentique et le jeu de couleurs font entrer la nature directement dans la maison. La pierre plaquée, alternative plus légère, permet des designs de cuisine flexibles. Les façades et les plans de travail sont résistants, faciles à entretenir et confèrent à chaque cuisine un caractère intemporel et puissant. La pierre véritable est spéciale dans la cuisine – et séduit par son aspect et son toucher.

Kamień i fornir kamienny rewolucjonizują nowoczesny design kuchni. Autentyczna faktura i gra kolorów wprowadzają naturę wprost do domu. Fornir kamienny, jako lżejsza alternatywa, umożliwia projektowanie kuchni w sposób elastyczny bez chodzenia na kompromis. Fronty i blaty są trwałe, łatwe w czyszczeniu i nadają każdej kuchni ponadczasowy charakter w mocnym wydaniu. Prawdziwy kamień w kuchni jest wyjątkowy - robi wrażenie zarówno wizualne, jak i dotykowe.

Stein: kraftvoll und stark









## Eine starke Verbindung – Stein und Architektur

Symbiose aus Form und Funktion

Gelungenes Küchendesign in Bestform umgesetzt. Die elegante Steinfurnierfront Black Star ist eine Augenweide, die natürliche Textur des Steinfurniers ist äußerst exklusiv. In Kombination mit den blauen Fronten aus dem exklusiven NCS-Farbsystem erschaffen sie ein zeitloses, stilvolles Ambiente. Weitere Highlights: der durch die Küchenzeile zugängliche Hauswirtschaftsraum sowie die verschiebbare Arbeitsplatte flying bridge. Hier trifft innovative Raumplanung auf ästhetische Raffinesse.

Succesvol keukenontwerp gerealiseerd in topvorm. De elegante voorkant van Black Star-steenfineer is een lust voor het oog en de natuurlijke textuur van het steenfineer is uiterst exclusief. In combinatie met de blauwe fronten uit het exclusieve NCS-kleursysteem creëren ze een tijdloze, stijlvolle sfeer. Verdere highlights: de bijkeuken die toegankelijk is via het keukenblok en het verschuifbare werkblad flying bridge. Dit is waar innovatieve ruimtelijke planning en esthetisch raffinement elkaar ontmoeten.

Un design de cuisine réussi mis en oeuvre de manière optimale. L'élégante façade en pierre plaquée Black Star est un régal pour les yeux et la texture naturelle du placage est vraiment exclusive. Associée aux façades bleues du système de couleurs exclusif NCS, elle crée une ambiance élégante intemporelle. Autres points forts : la buanderie accessible par le coin cuisine et le plan de travail coulissant flying bridge. Ici l'aménagement innovant de l'espace s'associe à un raffinement esthétique.

Udany projekt kuchni zrealizowany w najlepszym stylu. Elegancki front, fornirowany kamieniem Black Star to uczta dla oczu. Naturalna faktura forniru ma wyjątkowo szlachetny charakter. W połączeniu z niebieskimi frontami z ekskluzywnego systemu kolorystycznego NCS wprowadza ponadczasową stylową atmosferę. Dalsze highlights: Dostępne poprzez ciąg szaf kuchennych pomieszczenie gospodarcze i przesuwany blat typu flying bridge. To tutaj innowacyjne planowanie przestrzenne spotyka się z wyrafinowaniem estetycznym.



**AV 7030**  
Black Star

**AV 6000**  
NCS S6020-R90B











## Dunkle Eleganz – ein Design-Statement

Feineiche-schwarz kommt gut an

Eine elegante Küche, die durch Fronten in Feineiche-schwarz mit leichter Maserung besticht. Die eindrucksvolle Natursteinrückwand und die Arbeitsplatte sind durchzogen von hellen und goldenen Adern. Hochwertige Materialien und klassisches Design lassen ein herrschaftliches Ambiente entstehen. Elemente in Umbra-natur bringen Wärme in den Essbereich. Alle Komponenten strahlen Raffinesse aus und zeigen sich in imposanter Schönheit.

Een elegante keuken die indruk maakt met fronten in fijn eiken zwart met een lichte nerf. De indrukwekkende natuurstenen spatwand en het werkblad zijn afgewisseld met lichtgekleurde en gouden aderen. Hoogwaardige materialen en een klassiek ontwerp creëren een statige sfeer. Elementen in de kleur omber natuur brengen warmte in de eethoek. Alle onderdelen stralen verfijning uit en tonen een indrukwekkende schoonheid.

Une cuisine élégante qui se distingue par des façades en chêne fin noir au veinage léger. L'imposant paroi arrière en pierre naturelle et le plan de travail sont parcourus de veines claires et dorées. Des matériaux de grande qualité et un design classique créent une ambiance majestueuse. Des éléments en terre d'ombre naturelle apportent de la chaleur dans le coin repas. Tout respire le raffinement et se révèle d'une beauté imposante.

Elegancka kuchnia, która zachwyca frontami ze szlachetnego czarnego dębu o delikatnym ustojeniu. Imponujący materiał ścienny i blat z naturalnego kamienia są przeplatane jasnymi i złotymi żyłami. Wysokiej jakości materiały w połączeniu z klasycznym designem tworzą wytworne wnętrza. Elementy w odcieniu umbry - koloru natury, wprowadzają do jadalni ciepło. Wszystkie materiały emanują wyrafinowaniem i imponującym pięknem.

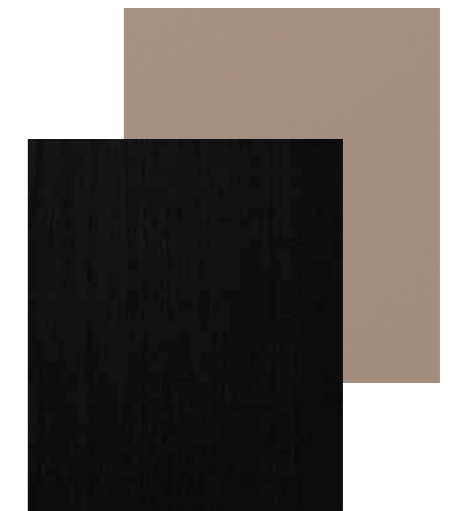

### AV 2040

Feineiche-schwarz Repro  
Fijn eiken zwart repro  
Chêne fin noir repro.

### AV 6000

Umbra-natur  
Omber natuur  
Terre d'ombre naturelle





# Exklusive Vielfalt: Materialien und Farben gekonnt kombiniert

Gutes bewahren – Neues gestalten

Klassische Eleganz in Verbindung mit modernen Akzenten erfreut sich außerordentlicher Beliebtheit. Traditionelles und Liebgewonnenes wird geschickt mit Zeitgenössischem kombiniert. Die Farbauswahl ist oft dezent und beruhigend, während edle Materialien wie Holz, Glas und hochwertige Oberflächen dominieren. Wir zeigen Ihnen gerne, wie moderne Küchen aussehen, die Vergangenheit und Gegenwart harmonisch vereinen.

Het combineren van klassieke elegantie met moderne accenten is erg populair. Het traditionele en geliefde wordt vakkundig gecombineerd met het hedendaagse. De kleurkeuze is vaak subtiel en rustgevend, terwijl fijne materialen zoals hout, glas en hoogwaardige oppervlakken de boventoon voeren. Wij laten u graag zien hoe moderne keukens eruitzien die verleden en heden harmonieus combineren.

Il est très à la mode de combiner l'élégance classique avec des accents modernes. Il s'agit de combiner habilement des éléments traditionnels et qui nous sont chers avec des éléments contemporains. Les couleurs choisies sont souvent sobres et apaisantes, tandis que les matériaux nobles, comme le bois ou le verre, et les finitions de qualité dominant. Nous nous ferons un plaisir de vous montrer à quoi ressemblent les cuisines modernes qui allient harmonieusement le passé et le présent.

Połączenie klasycznej elegancji z nowoczesnymi akcentami jest niezwykle popularne. To, co tradycyjne i lubiane, zostaje umiejętnie połączone, z tym, co współczesne. Wybór kolorów jest często subtelny i stonowany, a dominują szlachetne materiały, takie jak drewno, szkło i wysokiej jakości powierzchnie. Z przyjemnością pokażemy, jak wyglądają nowoczesne kuchnie, które harmonijnie łączą przeszłość z teraźniejszością.







## NCS und RAL: Farbwelten im Dialog

Meisterliche Farbvielfalt in Perfektion

NCS und RAL sind zwei international anerkannte Farbsysteme in der Architektur. NCS-Farben bieten eine breite Palette an Nuancen, die natürliche Farben präzise nachbilden. RAL-Farben sind standardisierte Farbtöne und definierte Farbcodes, die weltweit genutzt werden. Wenn alle eine gemeinsame Farbensprache sprechen, gelingen perfekte Farbabstimmungen für unterschiedliche Materialien. Wir bieten über 2.000 NCS-Farben und rund 190 RAL-Töne.

NCS en RAL zijn twee internationaal erkende kleursystemen in de architectuur. NCS-kleuren bieden een breed scala aan tinten die natuurlijke kleuren nauwkeurig reproduceren. RAL-kleuren zijn gestandaardiseerde tinten en gedefinieerde kleurcodes die wereldwijd worden gebruikt. Als iedereen een gemeenschappelijke kleurentaal spreekt, kunnen perfecte kleurovereenkomsten worden bereikt voor verschillende materialen. Wij bieden meer dan 2.000 NCS-kleuren en ongeveer 190 RAL-kleuren.

NCS et RAL sont deux systèmes de couleurs internationalement reconnus dans le domaine de l'architecture. Les couleurs NCS offrent une large palette de nuances qui reproduisent avec précision les couleurs naturelles. Les couleurs RAL sont des teintes standardisées et des codes couleur définis, utilisés dans le monde entier. Lorsque tout le monde parle le même langage des couleurs, on parvient à des accords parfaits entre les couleurs de différents matériaux. Nous proposons plus de 2000 couleurs NCS et environ 190 teintes RAL.

NCS i RAL to dwa międzynarodowe systemy kolorów stosowane w architekturze. Kolory NCS oferują szeroką gamę odcieni, które precyzyjnie odwzorowują barwy natury. Kolory RAL to znormalizowane odcienie i zdefiniowane kody kolorów, które są stosowane na całym świecie. Gdy wszyscy posługują się wspólnym językiem kolorów, można uzyskać doskonałe dopasowanie odcieni różnych materiałów. Oferujemy ponad 2000 kolorów NCS i około 190 odcieni RAL.









Exklusive Vielfalt: Design gekonnt kombiniert

Balance und Harmonie mit individueller Note

## Alles im grünen Bereich

Neues Frontdesign mit Facette

Diese individuelle Küchenplanung in unverwechselbarem Grünton beeindruckt mit Fronten, die mit einer umlaufend leicht gerundeten Facette versehen sind. Das sanfte Grün verstrahlt ruhige Eleganz, der Vitrinenschrank Climber betont diese außergewöhnliche Küche. Die Arbeitsplatte in Carrara-weiß lockert optisch auf. Innovative Funktionalität und einzigartiges Design machen diese Küche zu einem inspirierenden Erlebnis.

Dit op maat gemaakte keukenontwerp in een onmiskenbare groene tint maakt indruk met fronten die voorzien zijn van een licht afgeronde, afgeschuinde rand. Het zachte groen straalt kalme elegantie uit, terwijl de Climber vitrinekast deze buitengewone keuken benadrukt. Het werkblad in carrara wit maakt het geheel wat losser. Innovatieve functionaliteit en een uniek ontwerp maken van deze keuken een inspirerende ervaring.

Cette cuisine individuelle dans un ton vert unique impressionne par ses façades pourvues d'une facette légèrement arrondie sur tout le pourtour. Le vert doux dégage une élégance tranquille, l'armoire vitrine Climber met en valeur cette cuisine exceptionnelle. Le plan de travail en carrara blanc adoucit encore son look. Une fonctionnalité innovante et un design unique font de cette cuisine un modèle inspirant.

Ten niestandardowy projekt kuchni w niepowtarzalnym odcieniu zieleni zachwyca frontami o lekko zaokrąglonej fazowanej krawędzi. Delikatna zieleń emanuje spokojną elegancją, a witryna Climber podkreśla charakter tej niezwykłej kuchni. Blat roboczy w kolorze carrara-weiß bieli potęguje atrakcyjność wizualną. Dzięki innowacyjnej funkcjonalności i niepowtarzalnemu designowi, ta kuchnia jest źródłem inspiracji.

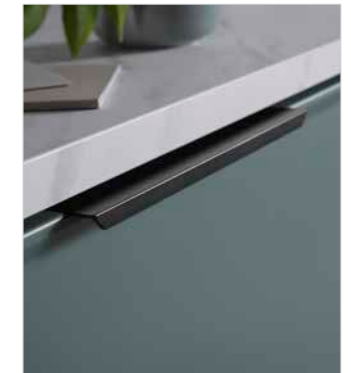

AV 5075  
NCS S 6010-B50G



Balance und Harmonie mit individueller Note







# Farbigkeit ist kein Muss

Schwarz und Beigebraun schaffen Flair

Farben, die sich nicht vordrängen, zeigen im Zusammenspiel ihr ganzes Können. Moderne Küchen in Schwarz und Beige verbreiten Ruhe und Gelassenheit. Sie sind beste Partner für Raumgestaltungen, die auf den Faktor Entspannung setzen. Die beiden Fronten im schmalen 10 mm-Rahmen harmonieren perfekt mit der schönen Maserung der Oberflächen in Eiche-schwarz und dem Griff in Black Chrome.

Kleuren die niet op de voorgrond treden, komen volledig tot hun recht in combinatie met elkaar. Moderne keukens in zwart en beige stralen rust en sereniteit uit. Zij zijn de beste partners voor interieurontwerpen die gericht zijn op de ontspanningsfactor. Beide fronten in het smalle 10mm-frame harmoniëren perfect met de mooie nerven van de oppervlakken in eiken zwart en de handgreep in zwart chroom.

Associez-les pour découvrir tout leur potentiel. Les cuisines modernes en noir et beige dégagent le calme et la sérénité. Elles sont idéales pour les aménagements intérieurs qui veulent avant tout inviter à la détente. Les deux façades au cadre étroit de 10 mm s'harmonisent parfaitement avec les belles veinures des surfaces en chêne noir et la poignée en Black Chrome.

Kolory, które nie wysuwają się na pierwszy plan, pokazują swój pełny potencjał w połączeniu. Nowoczesne kuchnie w czerni i beżu emanują spokojem i pogodą. Kolory te są najlepszymi partnerami w projektowaniu wnętrz, które koncentrują się na czynniku relaksacyjnym. Oba fronty okolone wąską (10 mm) ramką doskonale harmonizują z pięknym ustojeniem powierzchni w kolorze czarnego dębu i uchwytem w kolorze czarnego chromu.

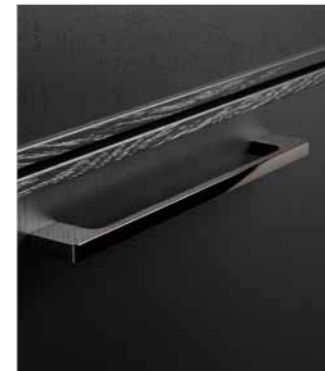

**AV 6065**  
Eiche-schwarz  
Eiken-zwart  
Chêne noir

**AV 5065**  
NCS S 5005-Y50R







Exklusive Vielfalt: Design gekonnt kombiniert

Balance und Harmonie mit individueller Note

## Climber – magischer Komfort für Vitrinen

Eleganz in Bewegung: per Sensorsteuerung

Die Climber-Technologie revolutioniert die Küchengestaltung mit sensorgesteuerten Glaselementen, die sich öffnen und schließen. Ganz ohne Griffe oder Knöpfe bleibt das Design makellos. Getöntes Schwarzglas, umrahmt von schmalen Metallrahmen, integriert sich nahtlos in moderne Küchenfronten. LED-Leuchten mit Farbtemperatursteuerung setzen Akzente und präsentieren Schätze in perfektem Licht – Innovation trifft auf pure Ästhetik.

Climber-technologie zorgt voor een revolutie in het keukenontwerp met sensorgestuurde glaselementen die openen en sluiten. Het ontwerp blijft onberispelijk zonder handgrepen of knoppen. Getint zwart glas, omlijst door smalle metalen frames, integreert naadloos in moderne keukenfronten. Led-lampen met kleurtemperatuurregeling plaatsen accenten en presenteren schatten in perfect licht – innovatie ontmoet pure esthetiek.

La technologie Climber révolutionne la conception des cuisines avec des éléments en verre commandés par des capteurs qui l'ouvrent et le ferment. Sans poignées ni boutons, le design est vraiment impeccable. Le verre noir teinté, encadré par de minces cadres métalliques, s'intègre parfaitement dans les façades de cuisine modernes. Les luminaires à LED avec contrôle de la température de couleur créent des accents et présentent vos trésors sous une lumière parfaite – l'innovation s'associe à l'esthétique pure.

Technologia Climber rewolucjonizuje projektowanie kuchni dzięki sterowanym czujnikami elementom szklanym, które otwierają się i zamykają. Design pozostaje nieskazitelny – bez żadnych uchwytów lub gałek. Przyciemniane czarne szkło, otoczone wąskimi metalowymi ramkami, doskonale integruje się z nowoczesnymi frontami kuchennymi. Oświetlenie LED z regulacją temperatury barw rozdziela akcenty i prezentuje skarby w doskonałym świetle. Innowacja spotyka się z czystą estetyką.

Balance und Harmonie mit individueller Note



# Innenleben für Auszüge und Schubkästen

Perfekte Einteilung mit System

Mit eleganten Schubkasteneinsätzen und raffinierten Auszügeinteilungen werden Auszüge zum Meisterwerk der Organisation. Wir bieten verschiedene Möglichkeiten, um Schubkästen und Auszüge individuell und stilvoll zu ordnen. Ob in Kunststoff oder Echtholz – hochwertige Materialien und durchdachtes Design sorgen dafür, dass alles seinen Platz findet – vom kleinsten Löffel bis zum größten Kochutensil. Darüber hinaus verfügen die Auszüge über eine integrierte Auszugsbeleuchtung.

Met elegante lade-inzetten en geraffineerde korf-indelingen worden korven een meesterwerk van organisatie. Wij bieden verschillende mogelijkheden om lades en korven individueel en stijlvol te organiseren. Of het nu van kunststof of echt hout is – hoogwaardige materialen en een doordacht ontwerp zorgen ervoor dat alles zijn plaats heeft - van de kleinste lepel tot het grootste kookgerei. De korven hebben ook geïntegreerde korfverlichting.

Avec des compléments de tiroirs élégants et des séparateurs raffinés, les coulissants assurent une organisation parfaite. Nous proposons différentes possibilités pour organiser élégamment les tiroirs et coulissants à votre gré. Qu'ils soient en plastique ou en bois véritable, les matériaux de grande qualité et le design bien pensé permettent à chaque objet de trouver sa place, de la plus petite des cuillères au plus grand des ustensiles de cuisine. Les coulissants disposent en outre d'un éclairage intégré.

Dzięki eleganckim wkładom do szuflad i wyrafinowanym podziałom szuflad głębokich, przestrzenie te stają się arcydziełem organizacji. Oferujemy różne opcje indywidualnej i eleganckiej organizacji każdego rodzaju szuflad. Niezależnie od tego, czy są wykonane z tworzywa sztucznego, czy z prawdziwego drewna - wysokiej jakości materiały i przemyślana konstrukcja zapewniają, że wszystko ma tam swoje miejsce – od najmniejszej łyżeczki po największe przybory kuchenne. Szuflady głębokie mają również zintegrowane oświetlenie.



Metro Box



Metro Glas



SLD Glas





## Im Rampenlicht: Black Chrome

Schimmernder Glanz setzt Design-Maßstäbe

Die einzigartige Metallveredelung Black Chrome erobert die Welt des Designs mit seiner edlen, geheimnisvollen Ausstrahlung. Ob im Interieur, für exklusive Sportwagen oder in hochwertigen Küchen, der dunkle Glanz verleiht jedem Objekt eine zeitlose Eleganz. Sein einzigartiger Mix aus Raffinesse und Modernität macht Black Chrome zur bevorzugten Wahl für diejenigen, die sich nur mit dem Besten zufrieden geben.

De unieke metalen afwerking Black Chrome verovert de designwereld met zijn nobele, mysterieuze uitstraling. Of het nu in interieurs, voor exclusieve sportwagens of in hoogwaardige keukens is, de donkere glans verleent elk voorwerp een tijdloze elegantie. De unieke mix van verfijning en moderniteit maakt van Black Chrome de keuze bij uitstek voor wie alleen genoegen neemt met het beste.

La finition métallique unique Black Chrome conquiert le monde du design avec son éclat mystérieux et raffiné. Pour un intérieur une voiture de sport exclusive ou des cuisines haut de gamme, l'éclat sombre confère à chaque objet une élégance intemporelle. Son mélange unique de raffinement et de modernité fait du Black Chrome le choix privilégié de ceux qui ne se contentent que du meilleur.

Unikalne metalowe wykończenie Black Chrome podbija świat designu swoją szlachetną, tajemniczą aurą. Czy to we wnętrzach, w ekskluzywnych samochodach sportowych, czy w wysokiej jakości kuchniach, ciemny połysk nadaje każdemu przedmiotowi ponadczasową elegancję. Unikalne połączenie wyrafinowania i nowoczesności sprawia, że Black Chrome stanowi preferowany wybór dla tych, których zadowala tylko to, co najlepsze.

Black Chrome: edel schimmerndes Metall







Exklusive Vielfalt: Design gekonnt kombiniert

Black Chrome: edel schimmerndes Metall

## Design-Revolution fürs Innenleben

Black Chrome zeigt Eleganz im Detail

Maskuline Ausstattungsdetails in Black Chrome vereinen Funktion und Stil auf höchstem Niveau. Der dunkle, edle Glanz des Metalls setzt Maßstäbe und avanciert zum Liebling des modernen Interieurs. Durchdachte Details und hochwertige Verarbeitung verwandeln Schränke und Auszüge in wahre Designobjekte. Black Chrome setzt auch als Griffvariante elegante Akzente in exklusiven Küchen.

Mannelijke uitrustingsdetails in Black Chrome combineren functie en stijl op het hoogste niveau. De donkere, elegante glans van het metaal stelt normen en wordt de favoriet van moderne interieurs. Verfijnde details en hoogwaardige afwerking maken van kasten en korven echte designobjecten. Black Chrome zet ook elegante accenten als greepvariant in exclusieve keukens.

Des détails masculins en Black Chrome allient fonctionnalité et style au plus haut niveau. L'éclat raffiné foncé du métal est une référence et devient le choix préféré des intérieurs modernes. Des détails bien pensés et une finition de qualité transforment les meubles et coulissants en de véritables objets de design. Sur les poignées, Black Chrome apporte également une touche d'élégance aux cuisines exclusives.

Męskie detale wyposażenia w kolorze czarnego chromu łączą w sobie funkcjonalność i styl na najwyższym poziomie. Ciemny, elegancki połysk metalu wyznacza standardy i staje się popularnym akcentem nowoczesnych wnętrz. Dzięki wyrefinowanym detalom i wysokiej jakości wykonaniu, szafki i szuflady głębokie stają się prawdziwie designerskimi obiektami. Uchwyty w odcieniu czarnego chromu stanowią również elegancki akcent w ekskluzywnej kuchni.

Black Chrome: edel schimmerndes Metall



# Designklassiker Holz

Lebendig, natürlich, zeitlos, nachhaltig

Holz, das Material der Natur, bringt Wärme und Lebendigkeit in jeden Raum. Seine einzigartigen Maserungen erzählen Geschichten und schaffen eine behagliche Atmosphäre. Ob naturbelassen oder veredelt – Holz passt sich jedem Stil an und verleiht Küchen, Möbeln und Räumen zeitlosen Charme. Nachhaltig und vielseitig, war, ist und bleibt Holz ein unverzichtbarer Bestandteil des Designs.

Hout, het materiaal van de natuur, brengt warmte en vitaliteit in elke kamer. De unieke korrels vertellen verhalen en creëren een gezellige sfeer. Natuurlijk of verfijnd – hout past zich aan elke stijl aan en verleent keukens, meubels en kamers tijdloze charme. Hout, duurzaam en veelzijdig, was, is en blijft een onmisbaar onderdeel van design.

Le bois, le matériau de la nature, apporte chaleur et vitalité à chaque pièce. Ses veines uniques racontent des histoires et créent des atmosphères confortables. Qu'il soit naturel ou doté d'une finition, le bois s'adapte à tous les styles et confère aux cuisines, meubles et pièces un charme intemporel. Durable et polyvalent, le bois reste un élément incontournable du design.

Drewno - naturalny materiał - wnosi ciepło i witalność do każdego pomieszczenia. Jego unikalne słoje i struktura opowiadają historie i tworzą przytulną atmosferę. Naturalne czy po wyrafinowanej obróbce - drewno dostosowuje się do każdego stylu i nadaje ponadczasowy urok meblom i pomieszczeniom. Zrównoważone i wszechstronne drewno było, jest i pozostanie nieodzownym elementem wzornictwa.









# Ein Hoch auf Holz

Vertikale Rillen überzeugen optisch und haptisch

Für einen großen Auftritt: Diese Küchengestaltung beeindruckt mit einer vertikalen Rillenfront aus feinstem Echtholz furnier. Die natürliche Maserung des Holzes wird durch die feinen Rillen optisch hervorgehoben, was der Küche eine einzigartige Struktur und Tiefe verleiht. Die harmonische Kombination aus natürlichem Holz und Elementen in Graphit schafft ein einladendes Ambiente.

Voor een grootse entree: dit keukenontwerp maakt indruk met een verticaal gegroefd front van het fijnste echte houtfineer. De natuurlijke houtnerf wordt visueel benadrukt door de fijne groeven, waardoor de keuken een unieke textuur en diepte krijgt. De harmonieuze combinatie van natuurlijk hout en elementen in grafiet creëert een uitnodigende sfeer.

Pour faire une entrée remarquée : cette cuisine impressionne avec une façade à rainures verticales en placage de bois véritable très fin. Le grain naturel du bois est visuellement mis en valeur par les fines rainures, ce qui confère à la cuisine une structure unique et de la profondeur. La combinaison harmonieuse de bois naturel et d'éléments en graphite crée une ambiance accueillante.

Na wielki występ: ten projekt kuchni zachwyca pionowo rowkowanym frontem wykonanym ze szlachetnego, naturalnego forniru drewnianego. Drobne rowki podkreślają naturalne usłojenie drewna, wprowadzając do kuchni wyjątkową strukturę i głębię. Harmonijne połączenie naturalnego drewna i elementów w kolorze grafitowym wprowadza gościnny nastrój.



## AV 6023-GL

Eiche-elegant  
Eiken elegant  
Eiken-zwart

## AV 6000-GL

Graphit  
Grafiet  
Graphite











## Elegant im richtigen Rahmen

Moderner Landhaus-Stil

Hier beeindruckt die sanfte Farbgebung und das elegante Frontendesign mit breiter Rahmung. Griffmulden und Griffe im Goldton runden die Optik charmant ab. Die Rahmung setzt Akzente und schafft gemeinsam mit den hochwertigen Materialien und der sorgfältigen Verarbeitung ein harmonisches Gesamtbild. Funktionalität und Stil sind perfekt miteinander vereint. Eine Küche, die durch schlichte Eleganz überzeugt.

De zachte kleuren en het elegante frontontwerp met brede omlijsting zijn indrukwekkend. Verzonken grepen en handgrepen in goudkleur ronden de look charmant af. De omlijsting plaatst accenten en zorgt samen met de hoogwaardige materialen en het zorgvuldige vakmanschap voor een harmonieus totaalbeeld. Functionaliteit en stijl worden perfect gecombineerd. Een keuken die indruk maakt met zijn eenvoudige elegantie.

Ici on remarque la douceur des couleurs et le design élégant des façades au cadre large. Les poignées encastrées et les poignées dorées complètent joliment l'ensemble. Le cadre crée des accents et forme un ensemble harmonieux avec les matériaux de qualité et la finition soignée. Fonctionnalité et style se combinent à la perfection. Une cuisine qui séduit par son élégance simple.

Delikatne kolory i elegancki front z szerokimi ramkami robią wrażenie. Uchwyty wpuszczone lub o złotym odcieniu stanowią urocze dopełnienie. Obramowanie nadaje akcenty, a wraz z wysokiej jakości materiałami i starannym wykonaniem sprawia, że całość tworzy harmonijny obraz. Doskonałe połączenie funkcjonalności i stylu. Kuchnia, która zachwyca prostą elegancją.



### AV 6055

Greige  
Greige  
Grège

### AV 6000-GL

Weiß  
Wit  
Blanc





# **Ausstattungen auf einen Blick**

Übersicht der Details





## Akzentuierung mit Licht

Smart und energieeffizient

Moderne Beleuchtungsarten sind Design-Elemente und bieten gleichzeitig Funktionalität. Integrierte LED-Lichtbänder, Spots und dimmbare Lampen sorgen für gezielte Helligkeit an Arbeitsflächen oder schaffen als Ambiente-Licht eine stimmungsvolle Atmosphäre. Die innovativen Lichtlösungen lassen sich in Lichtfarbe und -temperatur einstellen. Sie garantieren stets beste Lichtausbeute – ob in der Nische, an der Arbeitsplatte oder in Regalen und Vitrinen.

Moderne soorten verlichting zijn design-elementen en bieden tegelijkertijd functionaliteit. Geïntegreerde led-lichtstrips, spots en dimbare lampen zorgen voor gerichte helderheid op werkoppervlakken of creëren een sfeervolle ambiance als sfeerverlichting. De innovatieve verlichtingsoplossingen kunnen worden aangepast wat betreft lichtkleur en -temperatuur. Ze garanderen altijd de beste lichtopbrengst – of het nu in een nis, op een werkblad of in regalen en vitrines is.

Les types d'éclairage modernes sont des éléments de design tout en étant fonctionnels. Des bandes lumineuses à LED intégrées, des spots et des lampes à intensité variable assurent un éclairage ciblé des plans de travail ou une lumière d'ambiance pour créer une atmosphère agréable. La couleur et la température de la lumière sont réglables dans les solutions d'éclairage innovantes. Elles garantissent toujours la meilleure lumière, que ce soit dans une niche, sur un plan de travail, sur des étagères ou dans des vitrines.

Nowoczesne rodzaje oświetlenia stanowią elementy wystroju, jednocześnie oferując funkcjonalność. Zintegrowane paski świetlne LED, reflektory punktowe i przyciemniane lampy zapewniają ukierunkowane oświetlenie powierzchni roboczych lub tworzą nastrojową atmosferę oświetlając otoczenie. Innowacyjne rozwiązania oświetleniowe można regulować pod względem barwy i temperatury światła. Gwarantują one zawsze najlepszy strumień świetlny - czy to we wnęce, na blacie roboczym, czy w półkach i gablotach.





## SlimLine Drawer in neuer Dimension

Optimiertes Platzangebot mit integrierter Lichtquelle

Der SlimLine Drawer, SLD-Auszugssystem genannt, bietet ungeahnte Möglichkeiten. Etwas ganz Besonderes: die weltweit erste 8 Millimeter schmale Stahlzarge aus einem Guss, die integrierte Auszugsbeleuchtung sowie Korpus-tiefen von 610 und 710 mm. Je weniger Raum die Technik einnimmt, desto mehr bleibt für's Interieur und durch die Beleuchtung werden alle Utensilien perfekt in Szene gesetzt.

De SlimLine Drawer, bekend als het SLD-uittreksysteem, biedt ongekende mogelijkheden. 's Werelds eerste 8 mm smalle stalen frame uit één gietstuk, geïntegreerde korfverlichting en korpusdieptes van 610 en 710 mm. Hoe minder ruimte de technologie inneemt, hoe meer er overblijft voor het interieur en hoe beter de verlichting alle gebruiksvoorwerpen tot hun recht laat komen.

Le Slim-Line-Drawer, système de tiroir SLD, offre des possibilités insoupçonnées. C'est le premier châssis en acier de 8 millimètres d'épaisseur en une seule pièce au monde, l'éclairage intégré des tiroirs et des profondeurs de corps de 610 et 710 mm. Moins la technique prend de place, plus il en reste pour l'intérieur et l'éclairage met parfaitement en valeur tous les ustensiles.

SlimLine Drawer, znany jako system szuflad głębokich SLD, oferuje niewyobrażalne możliwości. Pierwsze na świecie wąskie stalowe boki o szerokości nie większej niż 8 mm, z jednej formy, zintegrowane oświetlenie i korpus o głębokości 610 mm lub 710 mm. Im mniej miejsca zajmuje technologia, tym większa przestrzeń do wykorzystania we wnętrzu, a oświetlenie idealnie wprowadza na scenę wszystkie utensylia.







## Designkorpus – Farbharmonie rundum

Einheitliche Farbe ohne Kompromisse

Der neue Design-Korpus in Feineiche-natur besticht durch seine konsequente Farbgestaltung, die innen wie außen farbgleich ist. Diese durchgehende Farbharmonie verleiht Schränken und Auszügen eine besondere Eleganz und sorgt für ein einheitliches, hochwertiges Erscheinungsbild. Kein Farbwechsel stört die Optik – der Korpus fügt sich nahtlos in jedes moderne Interieur ein. Der Designkorpus ist in den Farben Titan, Kristallweiß, Lichtgrau und neu in Feineiche-natur erhältlich.

De nieuwe designkorpus in fijn eiken natuur valt op door zijn consistente kleurschema, dat van binnen en van buiten dezelfde kleur heeft. Deze doorlopende kleurenharmonie verleent kasten en korven een bijzondere elegantie en zorgt voor een uniforme, hoogwaardige uitstraling. Geen kleurverandering verstoort het uiterlijk – de korpus past naadloos in elk modern interieur. De designkorpus is verkrijgbaar in de kleuren titaan, kristalwit, lichtgrijs en nu ook in fijn eiken natuur.

Le nouveau caisson design en chêne fin naturel se distingue par ses couleurs identiques à l'intérieur et à l'extérieur. Cette harmonie de couleur confère aux meubles et coulissants une élégance particulière et crée un ensemble unique de grande qualité. Aucun changement de couleur ne vient perturber l'esthétique – le caisson s'intègre parfaitement dans tous les intérieurs modernes. Le caisson design est disponible en titane, blanc cristal, gris clair et, nouveauté, chêne fin naturel.

Nowy korpus design w kolorze naturalnego, szlachetnego dębu wyróżnia się spójną kolorystyką – taką samą wewnątrz i na zewnątrz. Niezakłócona harmonia kolorów nadaje szafkom i szufladom wyjątkowej elegancji i zapewnia spójny wysoki jakościowo wygląd. Żadna zmiana koloru nie zakłóca tej harmonii – a korpus płynnie wtapia się w każde nowoczesne wnętrze. Korpus design dostępny jest w kolorach titaan, krystalicznej bieli, jasnoszarym – a teraz także w kolorze naturalnego, szlachetnego dębu.



**AV 1000 PG1** Schichtstoff | HPL | Bois véritable plaqué



Polarweiß (ART)	Kristallweiß (ART)	Weiß (ART)	Crema-magnolie (ART)	Satin (ART)	Kaschmir (ART)
Polarwit (ART)	Kristalwit (ART)	Wit (ART)	Crema-magnolia (ART)	Satijn (ART)	Kashmir (ART)
Blanc polaire (ART)	Blanc cristal (ART)	Blanc (ART)	Magnolia crème (ART)	Satin (ART)	Cachemire (ART)



Lichtgrau (ART)	Sandgrau (ART)	Greige (ART)	Perlgrau (ART)	Graphit (ART)	Schwarz (ART)
Lichtgrijs (ART)	Zandgrijs (ART)	Greige (ART)	Parelgrijs (ART)	Grafiet (ART)	Zwart (ART)
Gris clair (ART)	Gris sable (ART)	Grège (ART)	Gris perle (ART)	Graphite (ART)	Noir (ART)

**AV 2010 PG1** Melaminharzbeschichtung / Steinstruktur | Melaminehars bekleed / steenstructuur |  
Revêtement en résine de mélamine / structure en pierre

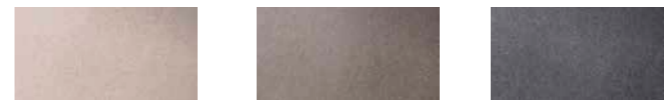

Zement-hell Repro (ART)	Zement-grau Repro (ART)	Zement-dunkel Repro (ART)
Cement licht repro (ART)	Cement grijs repro (ART)	Cement donker repro (ART)
Ciment clair repro. (ART)	Ciment gris repro. (ART)	Ciment foncé repro. (ART)



**AV 2020 PG2** Melaminharzbeschichtung / Synchronpore | Melaminehars bekleed / synchronpore | Revêtement en résine de mélamine / surface à pores synchrones



- Luxor-natur Repro (ART)
- Luxor-braun Repro (ART)
- Luxor-natuur repro (ART)
- Luxor-bruin repro (ART)
- Luxor naturel repro. (ART)
- Luxor brun repro. (ART)

**AV 2040 PG2** UV Mattlack | UV matlak | UV laque mate



- Feineiche-hell R.(ART)
- Feineiche-natur R. (ART)
- Feineiche-schwarz R. (ART)
- Fijn eiken licht r. (ART)
- Fijn eiken natuur r. (ART)
- Fijn eiken zwart r. (ART)
- Chêne fin clair r. (ART)
- Chêne fin naturel r. (ART)
- Chêne fin noir r. (ART)

**AV 2041 PG2** UV Mattlack | UV matlak | UV laque mate

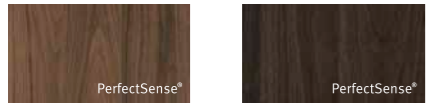

- Walnuss-natur R. (ART)
- Walnuss-dunkel R. (ART)
- Walnoot natuur r. (ART)
- Walnoot donker r. (ART)
- Noix naturelle r. (ART)
- Noix foncée r. (ART)

**AV 2044 PG2** UV Mattlack | UV matlak | UV laque mate

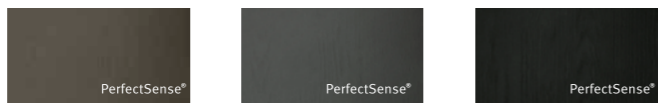

- Samteiche-greige R.(ART)
- Samteiche-graphit R.(ART)
- Samteiche-schwarz R.(ART)
- Fluweeleiken greige r. (ART)
- Fluweeleiken grafiet r. (ART)
- Fluweeleiken zwart r. (ART)
- Chêne velours grège r. (ART)
- Chêne velours graphite r. (ART)
- Chêne velours noir r. (ART)

**AV 2135 PG2** UV Mattlack | UV matlak | UV laque mate

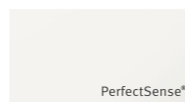

- Polarweiß (ART)
- Polarwit (ART)
- Blanc polaire (ART)



- Kristallweiß (ART)
- Kristalwit (ART)
- Blanc cristal (ART)
- Weiß (ART)
- Wit (ART)
- Blanc (ART)
- Crema-magnolie (ART)
- Crema-magnolia (ART)
- Magnolia crème (ART)
- Satin (ART)
- Satijn (ART)
- Satin (ART)
- Lichtgrau (ART)
- Lichtgrüj (ART)
- Gris clair (ART)
- Kaschmir (ART)
- Kashmir (ART)
- Cachemire (ART)

**AV 2130 PG2** UV Hochglanzlack | UV Hoogglanslak | UV lustre laqué

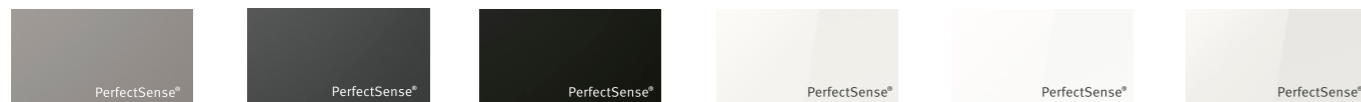

- Perlgrau (ART)
- Parelgrijs (ART)
- Gris perle (ART)
- Graphit (ART)
- Grafiet (ART)
- Graphite (ART)
- Schwarz (ART)
- Zwart (ART)
- Noir (ART)
- Polarweiß (ART)
- Polarwit (ART)
- Blanc polaire (ART)
- Kristallweiß (ART)
- Kristalwit (ART)
- Blanc cristal (ART)
- Weiß (ART)
- Wit (ART)
- Blanc (ART)



- Crema-magnolie (ART)
- Crema-magnolia (ART)
- Magnolia crème (ART)
- Satin (ART)
- Satijn (ART)
- Satin (ART)
- Lichtgrau (ART)
- Lichtgrüj (ART)
- Gris clair (ART)
- Kaschmir (ART)
- Kashmir (ART)
- Cachemire (ART)
- Perlgrau (ART)
- Parelgrijs (ART)
- Gris perle (ART)
- Graphit (ART)
- Grafiet (ART)
- Graphite (ART)

**AV 4030 PG3** Hochglanzlack | Hoogglanslak | Une laque lustre



- Polarweiß (ART)
- Polarwit (ART)
- Blanc polaire (ART)
- Kristallweiß (ART)
- Kristalwit (ART)
- Blanc cristal (ART)
- Weiß (ART)
- Wit (ART)
- Blanc (ART)
- Crema-magnolie (ART)
- Crema-magnolia (ART)
- Magnolia crème (ART)
- Satin (ART)
- Satijn (ART)
- Satin (ART)



- Lichtgrau (ART)
- Lichtgrüj (ART)
- Gris clair (ART)
- Kaschmir (ART)
- Kashmir (ART)
- Cachemire (ART)
- Perlgrau (ART)
- Parelgrijs (ART)
- Gris perle (ART)
- Graphit (ART)
- Grafiet (ART)
- Graphite (ART)
- Schwarz (ART)
- Zwart (ART)
- Noir (ART)

**AV 3050 PG3** Schichtstoff / Steinstruktur | HPL / steenstructuur | Stratifié / structure en pierre



- Granit-beige Repro (ART)
- Graniet beige repro (ART)
- Granit beige repro. (ART)
- Granit-dunkelgrau R. (ART)
- Graniet donkergrijs repro (ART)
- Granit gris foncé repro. (ART)





AV 6000 PG4 Mattlack | Matlak | Laque mate



Polarweiß (ART)	Kristallweiß (ART)	Weiß (ART)	Crema-magnolie (ART)	Satin (ART)	Lichtgrau (ART)
Polarwit (ART)	Kristalwit (ART)	Wit (ART)	Crema-magnolia (ART)	Satijn (ART)	Lichtgrijs (ART)
Blanc polaire (ART)	Blanc cristal (ART)	Blanc (ART)	Magnolia crème (ART)	Satin (ART)	Gris clair (ART)



Kaschmir (ART)	Greige (ART)	Sandgrau (ART)	Perlgrau (ART)	Umbratur (ART)	Eukalyptus (ART)
Kashmir (ART)	Greige (ART)	Zandgrijs (ART)	Parelgrijs (ART)	Omber natuur (ART)	Eucalyptus (ART)
Cachemire (ART)	Grège (ART)	Gris sable (ART)	Gris perle (ART)	Terre d'ombre naturelle (ART)	Eucalyptus (ART)



Samtblau (ART)	Graphit (ART)	Schwarz (ART)
Fluweelblauw (ART)	Grafiet (ART)	Zwart (ART)
Bleu velours (ART)	Graphite (ART)	Noir (ART)



AV 5045 PG5 Mattlack | Matlak | Laque mate



Kristallweiß (ART)	Weiß (ART)	Crema-magnolie (ART)	Satin (ART)	Lichtgrau (ART)	Kaschmir (ART)
Kristalwit (ART)	Wit (ART)	Crema-magnolia (ART)	Satijn (ART)	Lichtgrijs (ART)	Kashmir (ART)
Blanc cristal (ART)	Blanc (ART)	Magnolia crème (ART)	Satin (ART)	Gris clair (ART)	Cachemire (ART)



Greige (ART)	Sandgrau (ART)	Perlgrau (ART)	Umbratur (ART)	Eukalyptus (ART)	Samtblau (ART)
Greige (ART)	Zandgrijs (ART)	Parelgrijs (ART)	Omber natuur (ART)	Eucalyptus (ART)	Fluweelblauw (ART)
Grège (ART)	Gris sable (ART)	Gris perle (ART)	Terre d'ombre naturelle (ART)	Eucalyptus (ART)	Bleu velours (ART)



AV 5035 PG5 Mattlack | Matlak | Laque mate



Graphit (ART)	Schwarz (ART)	Kristallweiß	Weiß	Crema-magnolie	Satin
Grafiet (ART)	Zwart (ART)	Kristalwit	Wit	Crema-magnolia (ART)	Satijn
Graphite (ART)	Noir (ART)	Blanc cristal	Blanc	Magnolia crème (ART)	Satin



Lichtgrau	Kaschmir	Greige	Sandgrau	Perlgrau	Umbratur
Lichtgrijs	Kashmir	Greige	Zandgrijs	Parelgrijs	Omber natuur
Gris clair	Cachemire	Grège	Gris sable	Gris perle	Terre d'ombre naturelle



Eukalyptus	Samtblau	Graphit	Schwarz
Eucalyptus	Fluweelblauw	Grafiet	Zwart
Eucalyptus	Bleu velours	Graphite	Noir





**AV 5085 PG5** Mattlack | Matlak | Laque mate



Kristallweiß	Weiß	Crema-magnolie	Satin	Lichtgrau	Kaschmir
Kristalwit	Wit	Crema-magnolia	Satijn	Lichtgrijs	Kashmir
Blanc cristal	Blanc	Magnolia crème	Satin	Gris clair	Cachemire



Greige	Sandgrau	Perlgrau	Umbra-natur	Eukalyptus	Samtblau
Greige	Zandgrijs	Parelgrijs	Oمبر natuur	Eucalyptus	Fluweelblauw
Grège	Gris sable	Gris perle	Terre d'ombre naturelle	Eucalyptus	Bleu velours

**AV 5015 PG5** Polymeerglas | Polymeerglas | Verre synthétique



Graphit	Schwarz	Kristallweiß (ART)	Nebelgrau (ART)	Sandbeige (ART)	Sandgrau metallic (ART)
Grafiet	Zwart	Kristalwit (ART)	Mistgrijs (ART)	Zandbeige (ART)	Zandgrijs metallic (ART)
Graphite	Noir	Blanc cristal (ART)	Gris nébuleux (ART)	Sable beige (ART)	Gris sable métallisé (ART)



Steingrau metallic (ART)	Carbon metallic (ART)	Olivgrün metallic (ART)
Steengrijs metallic (ART)	Carbon metallic (ART)	Olijfgroen metallic (ART)
Gris pierre métallisé (ART)	Carbone métallisé (ART)	Vert olive métallisé (ART)

**AV 6095 PG6** Glas 3 mm satiniert | Glas 3 mm gesatineerd | Verre 3 mm satiné



Kristallweiß (ART)	Graphit (ART)	Schwarz (ART)	Kristallweiß (ART)	Graphit (ART)
Kristalwit (ART)	Grafiet (ART)	Zwart (ART)	Kristalwit (ART)	Grafiet (ART)
Blanc cristal (ART)	Graphite (ART)	Noir (ART)	Blanc cristal (ART)	Graphite (ART)

**AV 6090 PG6** Glas 3 mm glänzend | Glas 3 mm glänzend | Verre 3 mm brillant



Kristallweiß (ART)	Graphit (ART)	Schwarz (ART)	Kristallweiß (ART)	Graphit (ART)
Kristalwit (ART)	Grafiet (ART)	Zwart (ART)	Kristalwit (ART)	Grafiet (ART)
Blanc cristal (ART)	Graphite (ART)	Noir (ART)	Blanc cristal (ART)	Graphite (ART)



**AV 5065 PG6** Mattlack | Matlak | Laque mate



Kristallweiß (ART)	Weiß (ART)	Crema-magnolie (ART)	Satin (ART)	Lichtgrau (ART)	Kaschmir (ART)
Kristalwit (ART)	Wit (ART)	Crema-magnolia (ART)	Satijn (ART)	Lichtgrijs (ART)	Kashmir (ART)
Blanc cristal (ART)	Blanc (ART)	Magnolia crème (ART)	Satin (ART)	Gris clair (ART)	Cachemire (ART)



Greige (ART)	Sandgrau (ART)	Perlgrau (ART)	Umbra-natur (ART)	Eukalyptus (ART)	Samtblau (ART)
Greige (ART)	Zandgrijs (ART)	Parelgrijs (ART)	Oمبر natuur (ART)	Eucalyptus (ART)	Fluweelblauw (ART)
Grège (ART)	Gris sable (ART)	Gris perle (ART)	Terre d'ombre naturelle (ART)	Eucalyptus (ART)	Bleu velours (ART)



Graphit (ART)	Schwarz (ART)
Grafiet (ART)	Zwart (ART)
Graphite (ART)	Noir (ART)





AV 5075 PG6 Mattlack | Matlak | Laque mate



Kristallweiß (ART)	Weiß (ART)	Crema-magnolie (ART)	Satin (ART)	Lichtgrau (ART)	Kaschmir (ART)
Kristalwit (ART)	Wit (ART)	Crema-magnolia (ART)	Satijn (ART)	Lichtgrijs (ART)	Kashmir (ART)
Blanc cristal (ART)	Blanc (ART)	Magnolia crème (ART)	Satin (ART)	Gris clair (ART)	Cachemire (ART)



Greige (ART)	Sandgrau (ART)	Perlgrau (ART)	Umbra-natur (ART)	Eukalyptus (ART)	Samtblau (ART)
Greige (ART)	Zandgrijs (ART)	Parelgrijs (ART)	Omber natuur (ART)	Eucalyptus (ART)	Fluweelblauw (ART)
Grège (ART)	Gris sable (ART)	Gris perle (ART)	Terre d'ombre naturelle	Eucalyptus (ART)	Bleu velours (ART)



AV 6035 PG6 Echtholz lackiert | Echthout gelakt | Bois véritable laqué



Graphit (ART)	Schwarz (ART)	Kristallweiß	Weiß	Crema-magnolie	Satin
Grafiet (ART)	Zwart (ART)	Kristalwit	Wit	Crema-magnolia	Satijn
Graphite (ART)	Noir (ART)	Blanc cristal	Blanc	Magnolia crème	Satin



Lichtgrau	Kaschmir	Greige	Sandgrau	Perlgrau	Umbra-natur
Lichtgrijs	Kashmir	Greige	Zandgrijs	Parelgrijs	Omber natuur
Gris clair	Cachemire	Grège	Gris sable	Gris perle	Terre d'ombre naturelle



Eukalyptus	Pastellgrün	Achatblau	Samtblau	Graphit	Schwarz
Eucalyptus	Pastelgroen	Agaatblauw	Fluweelblauw	Grafiet	Zwart
Eucalyptus	Vert pastel	Bleu agate	Bleu velours	Graphite	Noir



AV 6055 PG6 Echtholz lackiert | Echthout gelakt | Bois véritable laqué



Kristallweiß (ART)	Weiß (ART)	Crema-magnolie (ART)	Satin (ART)	Lichtgrau (ART)	Kaschmir (ART)
Kristalwit (ART)	Wit (ART)	Crema-magnolia (ART)	Satijn (ART)	Lichtgrijs (ART)	Kashmir (ART)
Blanc cristal (ART)	Blanc (ART)	Magnolia crème (ART)	Satin (ART)	Gris clair (ART)	Cachemire (ART)



Greige (ART)	Sandgrau (ART)	Perlgrau (ART)	Umbra-natur (ART)	Eukalyptus (ART)	Pastellgrün (ART)
Greige (ART)	Zandgrijs (ART)	Parelgrijs (ART)	Omber natuur (ART)	Eucalyptus (ART)	Pastelgroen (ART)
Grège (ART)	Gris sable (ART)	Gris perle (ART)	Terre d'ombre naturelle (ART)	Eucalyptus (ART)	Vert pastel (ART)



Achatblau (ART)	Samtblau (ART)	Graphit (ART)	Schwarz (ART)
Agaatblauw (ART)	Fluweelblauw (ART)	Grafiet (ART)	Zwart (ART)
Bleu agate (ART)	Bleu velours (ART)	Graphite (ART)	Noir (ART)



**AV 6086 PG7** Echtholz furniert gebürstet | Echthout gefineerd geborsteld | Bois véritable plaqué brossé



- Eiche-elegant (ART)
- Eiche-schwarz (ART)
- Nussbaum-elegant (ART)
- Eiken elegant (ART)
- Eiken-zwart (ART)
- Notenhout elegant (ART)
- Chêne élégant (ART)
- Chêne noir (ART)
- Noyer élégant (ART)

**AV 6088 PG7** Echtholz furniert gebürstet | Echthout gefineerd geborsteld | Bois véritable plaqué brossé



- Eiche-elegant (ART)
- Eiche-schwarz (ART)
- Nussbaum-elegant (ART)
- Eiken elegant (ART)
- Eiken-zwart (ART)
- Notenhout elegant (ART)
- Chêne élégant (ART)
- Chêne noir (ART)
- Noyer élégant (ART)

**AV 7010 PG8** Mineralischer Spachtelbeton | Mineraal geplamuurde beton | Béton spatulé minéral



- Beton-hell (ART)
- Beton-grau (ART)
- Beton-dunkel (ART)
- Beton licht (ART)
- Beton grijs (ART)
- Beton donker(ART)
- Béton clair (ART)
- Béton gris (ART)
- Béton foncé(ART)

**AV 6065 PG8** Echtholz furniert gebürstet | Echthout gefineerd geborsteld | Bois véritable plaqué brossé



- Eiche-elegant (ART)
- Eiche-schwarz (ART)
- Nussbaum-elegant (ART)
- Eiken elegant (ART)
- Eiken-zwart (ART)
- Notenhout elegant (ART)
- Chêne élégant (ART)
- Chêne noir (ART)
- Noyer élégant (ART)

**AV 6080 PG8** Echtholz furniert gebürstet | Echthout gefineerd geborsteld | Bois véritable plaqué brossé



- Wildeiche-natur (ART)
- Wildeiche-nougat (ART)
- Nussbaum (ART)
- Wildeiken natuur (ART)
- Wildeiken nougat (ART)
- Notenhout (ART)
- Chêne sauvage naturel (ART)
- Chêne sauvage nougat (ART)
- Noyer (ART)

**AV 6082 PG8** Echtholz furniert gebürstet | Echthout gefineerd geborsteld | Bois véritable plaqué brossé



- Wildeiche-natur (ART)
- Wildeiche-nougat (ART)
- Nussbaum (ART)
- Wildeiken natuur (ART)
- Wildeiken nougat (ART)
- Notenhout (ART)
- Chêne sauvage naturel (ART)
- Chêne sauvage nougat (ART)
- Noyer (ART)

**AV 7070 PG8** Metalliclack geschliffen | Metallic gelakt geslepen | Laque métallique poncée



- Industriestahl (ART)
- Bronze (ART)
- Industrieel staal (ART)
- Brons (ART)
- Acier industriel (ART)
- Bronze (ART)



**AV 7030 PG9** Steinfurnier | Steenfineer | Pierre plaquée

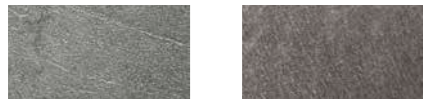

Silver-star (ART)      Black-star (ART)

**AV 7080 PG9** Linoleum | Linoleum | Linoléum



Salbeigrün (ART)      Rauchblau (ART)      Seidengrau (ART)      Schwarz (ART)  
 Saliegroen (ART)      Rookblauw (ART)      Zijdegrijs (ART)      Zwart (ART)  
 Vert sauge (ART)      Bleu fumé (ART)      Gris soie (ART)      Noir (ART)

**AV 6084 PG9** Echtholz furniert geprägt | Echthut gefineerd gemarkeerd | Bois véritable plaqué usé



Altholz (ART)      Räuchereiche (ART)      Vulkaneiche (ART)  
 Oud hout (ART)      Gerookte eik (ART)      Vulkan eiken (ART)  
 Vieux bois (ART)      Chêne fumé (ART)      Chêne volcan (ART)

**AV 6023-GL PG10** Echtholz furniert / Rillenfront | Echthout gefineerd / Groeffront | Bois véritable plaqué / Façade rainurée



Eiche-elegant (ART)      Eiche-schwarz (ART)      Nussbaum-elegant (ART)  
 Eiken elegant (ART)      Eiken-zwart (ART)      Notenhout elegant (ART)  
 Chêne élégant (ART)      Chêne noir (ART)      Noyer élégant (ART)

**AV 6085-GL PG10** Echtholz furniert / Wiener Geflecht | Echthout gefineerd / Rotan | Bois véritable plaqué / Vannerie viennoise

































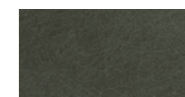













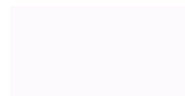



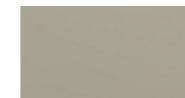

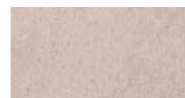



Eiche-elegant (ART)      Eiche-schwarz (ART)      Nussbaum-elegant (ART)  
 Eiken elegant (ART)      Eiken-zwart (ART)      Notenhout elegant (ART)  
 Chêne élégant (ART)      Chêne noir (ART)      Noyer élégant (ART)





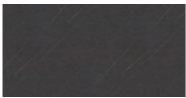

											
Pinie Arizona Reprö Pijnboom arizona repro Pin arizona repro.	Feineiche-hell Reprö Fijn eiken licht repro Chêne fin clair repro.	Feineiche-natur Reprö Fijn eiken natuur repro Chêne fin naturel repro.	Feineiche-schwarz Reprö Fijn eiken zwart repro Chêne fin noir repro.	Eiche-torino Reprö Eiken torino repro Chêne torino repro.	Eiche-venezia Reprö Eiken venezia repro Chêne venezia repro.	Greige Greige Grège	Luna-dunkel Reprö Luna-donker repro Luna-foncé repro.	Travertin Reprö Travertin repro Travertin repro.	Granit-türkis Reprö Graniet turquoise repro Granit-turquoise repro.	Granit-beige Reprö Graniet beige repro Granit beige repro	Granit-dunkelgrau Reprö Graniet donkergrijs repro Granit gris foncé repro.
											
Sommereiche-hell Reprö Zomereik licht repro Chêne d'été clair repro.	Sommereiche Reprö Zommereik repro Chêne d'été repro.	Sommereiche-silbergrau R. Zomereik zilvergrijs r. Chêne d'été gris argenté r.	Walnuss-natur Reprö Walnoot natuur repro Noix naturelle repro.	Alteiche-natur Reprö Oude eiken natuur repro Chêne antique naturel r.	Alpineiche Reprö Eiken alpine repro Chêne alpin repro.	Niagara Reprö Niagara repro Niagara repro.	Kalkstein Reprö Kalksteen repro Calcaire repro.	Quarzgrau Reprö Kwartsgrijs repro Gris quartz repro.	Mondstein-hell Reprö Maansteen licht repro Pierre de lune claire repro.	Limestone-grau Reprö Limestone grijs repro Limestone gris repro.	Stahl gebürstet Reprö Staal geborsteld repro Acier brossé repro.
											
Eiche Ontario Reprö Eiken ontario repro Chêne Ontario repro.	Nussbaum Reprö Notenhout repro Noyer repro.	Walnuss-dunkel Reprö Walnoot donker repro Noix foncée repro.	Ulme-mocca Reprö Iepenhout mokka repro Orme moka repro.	Eiche Hirnholz natur R. Eiken-natuur kopshout rL Chêne bois de bout naturel r.	Luxor-natur Reprö Luxor-natuur repro Luxor naturel repro.	Schwarzstahl Reprö Zwart staal repro Acier noir repro.	Basalt-braun Reprö Basalt bruin repro Basalte brun repro.	Marmor-anthrazit Reprö Marmer antraciet repro Marbre anthracite repro.	Marmor-grün Reprö Marmer groen repro Marbre vert repro.	Spachtelbeton-opalgrau Reprö Geplamuurde beton opaalgrijs repro Béton spatulé gris opale repro.	Spachtelbeton-perlgrau Reprö Geplamuurde beton parelgrijs repro Béton spatulé gris perle repro.
											
Luxor-braun Reprö Luxor-bruin repro Luxor brun repro.	Polarweiß Polarwit Blanc polaire	Kristallweiß Kristalwit Blanc cristal	Weiß Wit Blanc	Crema-magnolie Crema-magnolia Magnolia crème	Satin Satijn Satin	Spachtelbeton graphit Reprö Geplamuurde beton grafiet repro Béton spatulé graphite repro.	Spachtelbeton schwarz Reprö Geplamuurde beton zwart repro Béton spatulé noir repro.	Zement-hell Reprö Cement licht repro Ciment clair repro.	Zement-grau Reprö Cement grijs repro Ciment gris repro	Zement-dunkel Reprö Cement donker repro Ciment foncé repro.	Marmor-grau Reprö Marmer grijs repro Marbre gris repro.
											
Kaschmir Kashmir Cachemire	Lichtgrau Lichtgrijs Gris clair	Perlgrau Parelgrijs Gris perle	Graphit Grafiet Graphite	Schwarz Zwart Noir	Sandgrau Zandgrijs Gris sable	PerfectSense®	PerfectSense®	Marmor-dunkel Reprö Marmer donker repro Marbre foncé repro.	Carrara-weiß Reprö Carrara wit repro Carrara blanc repro.		



101



102



105



113



114



112



117



343



378



385



386



308



379



440



446



524



302



312



318



319



332



344



372



373



374



377



380



423



427



441



452



502



503



























































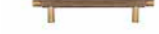



504



505





506	507	508	512	513	613	M 731	M 732	M 376	M 421
									
514	515	520	521	522	M 562	M 375	B 615	B 550	B 624
									
526	534	543	552	553	B 535	M 530	M 527	M 542	
									
554	556	557	558	561	M 721	M 755	M 767		
									
564	430	435	437	458	M 720	M 722	M 745	M 777	
									
466	467	469	479	484	M 790	M 791	M 792		
									
485	495	436	528	570	M 780	M 783	PT01		
									





Änderungen in Programm, Material, Ausführung und Abmessungen bleiben vorbehalten. Alle Einrichtungsbeispiele sind unverbindlich. Druckfehlerberichtigungen behalten wir uns vor. Mit Erscheinen dieses Katalogs verlieren alle bisherigen ihre Gültigkeit.

Wijzigingen in het programma, materiaal, uitvoering en afmetingen blijven voorbehouden. Inrichtingsvoorbeelden zijn vrijblijvend. Drukfouten voorbehouden. Met het verschijnen van deze catalogus verliezen alle vorige uitgaven hun geldigheid.

Sous réserve de modifications de programmes, de matériaux et de dimensions. Exemples d'agencement non contractuels. Sous réserve d'erreurs éventuelles d'impression. La parution du présent catalogue annule et remplace tous les précédents.

Zastrzegamy sobie zmiany programów, materiałów, wykonań i wymiarów. Przedstawione aranżacje nie są wiążące. Zastrzegamy sobie możliwość korekty błędów. Z edycją tego katalogu tracą ważność katalogi poprzednie.



Küchenplanung mit System  
Beeindruckend stilsicher

**systemat**

Printed 09-2024





EIN STARKES TEAM  
MIT STARKEN PARTNERN  
FÜR HOHE  
WOHNQUALITÄT ...



Thomas und Michaela Haider

... und ebenso hoher Marken- und Produktqualität. Als Partner des Möbelverbands Service & More sind Sie als Kunde bei haider-wohnen nicht an eine Möbelmarke gebunden. Sie können aus einer umfangreichen Produktpalette wählen und die haider-Planungsprofis inszenieren mit den Möbeln Ihrer Wahl Ihr ganz persönliches Wohnerlebnis. Wir zählen auf unsere Partner und auf Sie als zufriedene Kunden von haider-wohnen.

### **haider wohnen**

4101 Feldkirchen | Aschacherstrasse 125

Tel. 07233 7413

e-mail: [office@moebelhaider.com](mailto:office@moebelhaider.com)

[www.moebelhaider.com](http://www.moebelhaider.com)



[www.facebook.com/haider.wohnen/](https://www.facebook.com/haider.wohnen/)

[www.instagram.com/haider\\_wohnen/](https://www.instagram.com/haider_wohnen/)

wohnen

[www.moebelhaider.com](http://www.moebelhaider.com)